

Milwaukee®

Nothing but **HEAVY DUTY.**™



2021/22

TARTOZÉK ÉS
KÉZISZERSZÁM KATALÓGUS

Milwaukee

Nothing but HEAVY DUTY.™





TARTALOMJEGYZÉK

FÚRÁS ÉS VÉSÉS

Fúrók: Beton / Falazat

Hengeres szár - Beton / Falazat	32-33
SDS-Max - Egyéb	17, 19-22
SDS-Max 4 élű (MX4)	15-17
SDS-Max Magfúrók / Fúrókoronák	18-19
SDS-Plus - Egyéb	12-13
SDS-Plus 2 élű (M2)	8-11
SDS-Plus 4 élű (MX4)	4-7
SDS-Plus Hosszabítók	13
SDS-Plus Magfúrók	14

Fúrók: Fém

HSS-G	48-52
HSS-G Red Cobalt	53, 55-56
HSS-G Ti Red Hex - SHOCKWAVE™ IMPACT DUTY	53-54
HSS-R	43-47
Lépcsős fúrók	57-59
Magfúrók	60-62

Fúrószárak: egyéb

Üveg és csempe	33
Többfunkciós	31

Fúrószárak: Fa

Fafúrók	36
Fafúrók - SHOCKWAVE™ IMPACT DUTY	34
Fafúrók központosító csúccsal	40
Forstner fúrók	37
Lapos fúrók	41
Öntölásos fúrók	38
SPEED FEED™ Fúrók	42
SWITCHBLADE™ Öntölásos fúrók	38-39
Zsaluzatfúrók	42

Gyémántfúrás

1 1/4" UNC / 1/2" G - Vizes gyémánt fúrókoronák	77-78
1 1/4" UNC / M16 - Száraz gyémánt fúrókoronák	80-84
1/4" Száraz / Vizes gyémántfúrók	76
M14 Száraz gyémántfúrók	75
Vizes / Száraz gyémánt lyukfűrészek	75

Lyukfűrészek

Állítható lyukfűrész adapter	70
BIG HAWG™ többfunkciós lyukfűrészek	72
Bimetál lyukfűrész (építőipari)	69
HCS PVC lyukfűrészek	73
HOLE DOZER™ - Bi-Metál	66-68
HOLE DOZER™ lyukfűrész karbid fogakkal	63-65
Lyukfűrészek - SHOCKWAVE™ IMPACT DUTY	74

Vésők

HEX 21 mm / 28 mm / 30 mm	27-30
SDS-Max	26
SDS-Max Sledge vésők	23,24
SDS-Plus	25
SDS-Plus Sledge vésők	23,24

RÖGÍTÉS

Bittartók - SHOCKWAVE™ IMPACT DUTY	91-92
Csavarozó adapterek	93-94
Csavarozó bitek	94-95

Csavarozó bitek - SHOCKWAVE™ IMPACT DUTY	85-90
Dugókulcsok és adapterek - SHOCKWAVE™ IMPACT DUTY	96-102
Szegek és Tűzőkapcsok	103

FŰRÉSZELÉS, VÁGÁS ÉS CSISZOLÁS

FŰRÉSZELÉS

HACKZALL™ Fűrészlapok	119
Kőfűrészlapok	
Fém	133
Fa / Alumínium	130-132

Multitool tartozékok

Multitool tartozékok Starlock rendszerrel	127-129
---	---------

SAWZALL™ fűrészlapok

Bi-Metál: Bontó / Fa	110
Bi-Metál: Fém	112-115
Bi-Metál: Univerzális	111
Karbid technológia:	
Fém / Többfunkciós / Fa	106-109
Fűrészlapok és készletek speciális alkalmazásokhoz	116-118
Szalagfűrészlap	134-135

Szűrőfűrészlapok

Fa	122-123
Fém	124-125
Speciális alkalmazások	126

VÁGÁS ÉS CSISZOLÁS

Csiszolás	
Csiszoló tárcsák	147
Vágó- és csiszolótárcsák	144-146
FIXTEC anyák	148

Csiszolólapok és szalagok

Csiszolólapok	149-150
Csiszolószalagok	151

Gyémánt technológia

Gyémánt fazékkorongok	142
Gyémánt vágótárcsák	136-141

SZERSZÁMGÉP RENDSZERTARTOZÉKOK

Csavarhúzó	155-156
Csiszolók	164-165
Csőtágítók	175
Dugulásselhárítás	178-180
Egyenes Csiszolók	161
Felsőmarók	167
Folyamatos Lyukasztók	161
Fúrókalapácsok	152-153
Fűthető kabátok	182
Gyaluk	167
Hidraulikus szivattyúk	174
Kábelvágók	167
Kerti szerszámok	167-168
Kőfűrészek	166
Krímpelők	168-172
Lapostüplimarók	166
Lemezvágók	199
Lyukasztó gépek	174

M18 FUEL™ kábelbehúzó	173
Vizes gyémántfúrás	78
Polírozók	162-163
Porelszívó Rendszerek	154, 183 - 184
Présgépek	176-177
Sarokcsiszolók	159-160
Szalagfűrészek	166
Teszt és Mérőműszerek	182
Tokmányok	157-158
Tömítőanyag- és ragasztópisztolyok	181
Útvecsavarozók	156

KÉZISZERSZÁMOK

Bontás

Feszítő Szerszámok	234
Ládbontó-szeghúzó, Szeghúzó kalapács	214
Szegély leghúzó	213
Szeghúzó	213

Fogás és rögzítés

Csavarhúzó	215-219
Csavarokulcsok	226-227
Dugókulcsok	228-229
Feszítővas készlet	234
Fogók	220-225
HOLLOWCORE™ Mágneses Csókulcsok	233
Racsnik	230-231
TORQUE LOCK™ Fogók	224
TORQUE LOCK™ Szorítók	225
Villáskulcsok	231-233

Kábelbehúzó

Kábelbehúzó	234
-------------	-----

Kalapácsok

Ívelt kalapács	214
Ráverő kalapács	214

Kampó Készlet

Kampó Készlet	234
---------------	-----

Mérés és jelölés

Ácsderékszög	200
INKZALL™ Jelölők	201-202
Keretes Mérőszalagok	191
Kicsapózsínór	200
Mérőlécek	190
Mérőszalagok	186-190
Talpas derékszög	200
Vízmértékek	192-199

Tárolás és munkavédelmi eszközök

Hátizsákok	257-258
Heavy Duty Kofferek	260
Jól láthatósági mellények	238-239
Kesztyűk	240-245
PACKOUT™ Tárolók	248-256
Szerszámövek	259
Szerszámtartó Kötelek	246-247
Védőszemüvegek	236-237

Vágás

Csapszegvágók	212
Kábelvágók	211
Kések és Pengék	203-206
Lemezvágó Ollók	209
Fűrészelés	207-208
Ollók	199
Csővágók	209-210



4X

HOSSZABB ÉLETTARTAM VASBETON FÚRÁSAKOR*

* Normál 2 élű fúrószárhoz képest

A MILWAUKEE®-nál arra törekszünk, hogy a lehető legjobb munkafeltételeket megteremtjük. Az élet könnyebbé tételét a legnehezebb munkakörülményeknél is. Rengeteg energiát fektetünk termékeink javításába és fejlesztésébe, kezdve azzal, hogy megértjük a munkahelyi kihívásokat. A munkahelyi kihívásoknak ez a belső megértése vezetett ahhoz, hogy megalkottuk a következő generációs MX4™-et, amely új játékszabályokat diktál a fúrószár technológiában.

A tömör keménységű fúrófej hosszabb élettartamot jelent, a Target Tip központfúró technológia a hegyesebb szögű csúccsal pedig nagyobb pontosságot és gyorsabb furatmegkezdő sebességét jelent, a legkeményebb anyagok fúrásában is.

Az MX4™ jejlés az etalon jelenti az SDS-Plus és SDS-Max fúrószáraknál. Mert a MILWAUKEE®-nál minden apróság számít.



ÚJ

KÖZPONTFÚRÓ TECHNOLÓGIA

NAGYOBB TELJESÍTMÉNY VASBETONBAN



**TELJESEN TÖMÖR
KEMÉNYFÉM
FÚRÓFEJ***

A LEGJOBB
TELJESÍTMÉNYÉRT

* ≤ 10 MM



**ÉLESEBB
HEGYES
FÚRÓFEJ**

PONTOSABB FURATMEGKEZDÉS
ÉS FÚRÁS VASBETONBAN

116
FURAT
TÖLTÉSENKÉNT*

* 50 mm mélységben 6 mm-es MX4 fúróval,
5.5 amp HP akkumulátor használatával.

PRECÍZ NÉMET
MÉRNÖKI
KIVITELEZÉS

4 HORONY VÁLTOZÓ
GEOMETRIÁVAL*

GYORSABB FÚRÁSÉRT



PGM®
JELÖLÉS

A PRECÍZ FÚRÁS GARANCIÁJA



ÚJ
KÖZPONTFÚRÓ
TECHNOLÓGIA

SDS-Plus MX4 - 4 élű fúrók

ÚJ

Szimmetrikus 4 vágóél geometria (4 x 90°). Tökéletes kerek furatok az optimális rögzítés érdekében.

A 4 spirális horony kialakítás biztosítja a por és törmelék optimális eltávolítását.

Központosító hegy- könnyed, precíz pontfúrást tesz lehetővé.

A tömör keményfém fúrófej, hegesztve van a fúrószárra 5-10 mm átmérőig. Ez lehetővé teszi a szélesebb horony bemenetet, ami megnöveli a sebességet. A több keményfém, a fúrófej nagyobb tartósságához és hosszabb élettartamhoz vezet.

4 zúzópont - hatékonyabb fúrás, intenzívebb zúzó képesség.

Továbbfejlesztett betonacéltól védő elemek, nagyobb ellenállóképességet fejtenek ki, amikor betonacélba ütköznek.

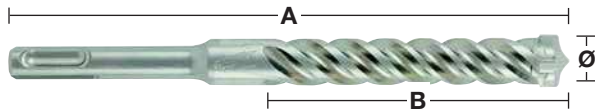
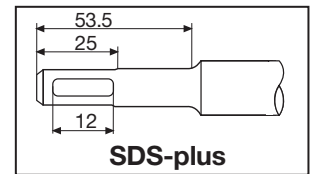

Új változó geometriájú élszalagok. Keskeny élszalag a csúcson maximális törmelék elvezetést, nagyobb sebességet eredményez és kevésbé sűrűlódik. Széles élszalag a fúrószár tövénél a nagyobb stabilitás és a minimális törés érdekében. Akár 20%-kal több furat / akkumulátor töltés, az előző generációs 4 élű fúrószárakhoz képest.

Készült: Németországban

Ø (mm)	Teljes hossz (mm) A	Munkahossz (mm) B	¹ Előfúrás ugyanolyan átmérőjű rövid fúrószárra	Mennyiség	Rendelt mennyiség	Cikkszám	EAN kód
5	115	50		1	1	4932352007	4002395366644
5	165	100		1	1	4932352008	4002395368891
5	215	150		1	1	4932478465	4058546346560
5	265	200		1	1	4932478466	4058546346577
5	315	250		1	1	4932478467	4058546346584
5.5	115	50		1	1	4932352009	4002395368907
5.5	165	100		1	1	4932352010	4002395368914
5.5	215	150		1	1	4932478469	4058546346607
5.5	315	250		1	1	4932478470	4058546346614
6	115	50		1	1	4932352011	4002395368921
6	165	100		1	1	4932352012	4002395368938
6	215	150		1	1	4932352013	4002395366705
6	265	200		1	1	4932352014	4002395366712
6	315	250		1	1	4932352015	4002395366729
6.5	165	100		1	1	4932430146	4002395378074
6.5	215	150		1	1	4932352016	4002395366736
6.5	265	200		1	1	4932352017	4002395366743
6.5	315	250		1	1	4932352018	4002395366750
6.5	465	400		1	1	4932464596	4058546225414
7	115	50		1	1	4932352019	4002395366767
7	165	100		1	1	4932352020	4002395366774
8	115	50		1	1	4932352021	4002395366781
8	165	100		1	1	4932352022	4002395366798
8	215	150		1	1	4932352023	4002395366804
8	265	200		1	1	4932352024	4002395366811
8	315	250		1	1	4932352712	4002395373703
8	465	400	✓	1	1	4932352713	4002395373710
9	165	100		1	1	4932352944	4002395376025
10	115	50		1	1	4932352025	4002395366828
10	165	100		1	1	4932352026	4002395366835
10	215	150		1	1	4932352027	4002395366842
10	265	200		1	1	4932352028	4002395366859
10	315	250		1	1	4932352029	4002395366866
10	455	390	✓	1	1	4932352030	4002395366873
10	600	540	✓	1	1	4932352945	4002395376032
10	1000	940	✓	1	1	4932352946	4002395376049
12	160	100		1	1	4932352031	4002395366880
12	210	160		1	1	4932352032	4002395366897
12	260	210		1	1	4932352033	4002395366903
12	310	250		1	1	4932352034	4002395366910
12	450	400	✓	1	1	4932352035	4002395366927
12	600	540	✓	1	1	4932352947	4002395376056
12	1000	940	✓	1	1	4932352948	4002395376063
14	160	110		1	1	4932352036	4002395366934
14	210	150		1	1	4932352037	4002395366941
14	260	200		1	1	4932352949	4002395376070
14	310	250		1	1	4932352038	4002395366958

✓ Előfúrás ugyanekkora átmérőjű rövid fúróval.

SDS-Plus MX4 - 4 élű fúrók

ÚJ

Ø (mm)	Teljes hossz (mm) A	Munkahossz (mm) B	¹ Előfúrás ugyanolyan átmérőjű rövid fúrószárra	Mennyiség	Rendelt mennyiség	Cikkszám	EAN kód
14	380	330		1	1	4932478473	4058546346645
14	450	400	✓	1	1	4932352039	4002395366965
14	600	540	✓	1	1	4932352950	4002395376087
14	1000	940	✓	1	1	4932352951	4002395376094
15	160	100		1	1	4932430725	4002395383863
15	260	200		1	1	4932352952	4002395376100
16	160	100		1	1	4932430726	4002395383870
16	210	150		1	1	4932352953	4002395376117
16	260	200	✓	1	1	4932352819	4002395374779
16	310	250		1	1	4932352954	4002395376124
16	450	400	✓	1	1	4932352820	4002395374786
16	600	540	✓	1	1	4932352955	4002395376131
16	1000	940	✓	1	1	4932352956	4002395376148
17	210	150		1	1	4932478474	4058546346652
18	250	200		1	1	4932356502	4002395320950
18	450	400	✓	1	1	4932356503	4002395320967
20	250	200		1	1	4932356504	4002395320974
20	450	400	✓	1	1	4932356505	4002395320981
22	250	200		1	1	4932399332	4002395359608
22	450	400	✓	1	1	4932356506	4002395320998
24	250	200		1	1	4932356507	4002395321001
24	450	400	✓	1	1	4932356508	4002395321018
25	250	200		1	1	4932399333	4002395359615
25	450	400	✓	1	1	4932356509	4002395321025
28	250	200		1	1	4932399334	4002395359622
28	450	400	✓	1	1	4932356510	4002395321032
30	250	200		1	1	4932399335	4002395359639
30	450	400	✓	1	1	4932356511	4002395321049
32	450	400	✓	1	1	4932399336	4002395359646

✓ Előfúrás ugyanekkora átmérőjű rövid fúróval.

SDS-Plus MX4 - 4 élű fúrók, 10 darabos készletben

ÚJ

Ø (mm)	Teljes hossz (mm) A	Munkahossz (mm) B	Mennyiség	Rendelt mennyiség	Cikkszám	EAN kód
5	115	50	10	1	4932352040	4002395366972
5	165	100	10	1	4932471250	4058546288785
5.5	115	50	10	1	4932471251	4058546288792
5.5	165	100	10	1	4932352041	4002395366989
6	115	50	10	1	4932352042	4002395366996
6	165	100	10	1	4932352043	4002395367009
6	215	150	10	1	4932430234	4002395378951
6	265	200	10	1	4932471252	4058546288808
6.5	215	150	10	1	4932430235	4002395378968
6.5	265	200	10	1	4932459588	4058546027605
7	165	100	10	1	4932352044	4002395367016
8	115	50	10	1	4932352045	4002395367023
8	165	100	10	1	4932352046	4002395367030
8	215	150	10	1	4932464872	4058546228170
8	265	200	10	1	4932471253	4058546288815
10	165	100	10	1	4932352047	4002395367047
10	215	150	10	1	4932352048	4002395367054
10	265	200	10	1	4932471254	4058546288822
10	315	250	10	1	4932471255	4058546288839
12	160	100	10	1	4932352049	4002395367061
12	210	150	10	1	4932352050	4002395367078
12	260	200	10	1	4932471256	4058546288846
14	210	150	10	1	4932471257	4058546288853
16	260	200	10	1	4932471258	4058546288860

SDS-Plus MX4 - 4 élű fúrók, 50 darabos kiszerezésben

ÚJ

Ø (mm)	Teljes hossz (mm) A	Munkahossz (mm) B	Mennyiség	Rendelt mennyiség	Cikkszám	EAN kód
5.5	165	100	50	1	4932472234	4058546326302
6	115	50	50	1	4932430437	4002395380985
6	165	100	50	1	4932430438	4002395380992
6	215	150	50	1	4932430462	4002395381234
6.5	215	150	50	1	4932430463	4002395381241
6.5	265	200	50	1	4932459589	4058546027612
7	115	50	50	1	4932472154	4058546325503
7	165	100	50	1	4932472155	4058546325510
8	165	100	50	1	4932430439	4002395381005
8	215	150	50	1	4932430440	4002395381012
8	315	250	50	1	4932472156	4058546325527
8	465	400	50	1	4932472157	4058546325534
10	165	100	50	1	4932430441	4002395381029
10	215	150	50	1	4932430442	4002395381036
10	315	250	50	1	4932472158	4058546325541
10	455	390	50	1	4932472159	4058546325558
12	160	100	50	1	4932472160	4058546325565
12	210	150	50	1	4932430443	4002395381043
12	310	250	50	1	4932472161	4058546325572
12	450	400	50	1	4932472162	4058546325589
14	210	150	50	1	4932478097	4058546340308

SDS-Plus MX4 - 4 élű fúrók / készletben

ÚJ

Leírás	Szállítva	Mennyiség	Rendelt mennyiség	Cikkszám	EAN kód
SDS-Plus fúrószár készlet (5 db)					
① Ø 5 / 6 x 115 mm, Ø 6 / 8 x 165 mm, Ø 10 x 160 mm.	Műanyag doboz	5	1	4932352833	4002395374915
SDS-Plus fúrószár készlet (5 db)					
① Ø 5.5 x 115 mm, Ø 5.5 / 6 / 7 / 8 x 165 mm.	Műanyag doboz	5	1	4932352835	4002395374939
SDS-Plus MX4 fúrószár készlet (7 db)					
② Ø 5 / 6 x 115 mm, Ø 6 / 8 / 8 / 10 / 12 x 165 mm	Műanyag doboz	7	1	4932478626	4058546348199
SDS-Plus MX4 fúrószár készlet (7 db)					
② Ø 5,5 / 6 x 115 mm, Ø 5 / 5,5 / 6 / 8 / 10 x 165 mm	Műanyag doboz	7	1	4932478627	4058546348205
Display SDS-Plus MX4 fúrószár készlet (7 db)					
③ 6 db SDS-Plus MX4 7 db-os készlet (4932478626)	Műanyag doboz	1	1	4932478673	4058546348663
Display SDS-Plus MX4 fúrószár készlet (7 db)					
③ 6 db SDS-Plus MX4 7 db-os készlet (4932478627)	Műanyag doboz	1	1	4932478674	4058546348670



Milwaukee

Nothing but HEAVY DUTY.™



PROFESSZIONÁLIS GYORS FÚRÁS A BETONBA



**20%-kal
GYORSABB**
3 ZÚZÓ PONT

* szemben az előző generációval



2
**VÁLTOZÓ
HORONY
GEOMETRIA**



2
VÁGÓÉLŰ
IDEÁLIS BETONFÚRÁSRA
VEZETÉK NÉLKÜLI GÉPEKKEL



SDS-Plus M2 2 élű fúrók

Készült: Németországban.

LEGGYORSABB: Új agresszív hegy kialakítás 3 zúzóponttal gyorsabban bontja a betont, a kúpos váll csökkenti a súrlódást, ez lehetővé teszi, hogy az M2 fúrószerűen fúrjon.

TARTÓSSÁG: Keményfém élek megakadályozzák a hegy sérülését fém érintésekor, a vastagabb mag biztosítja a jobb erőátvitelt, csökkentett vibráció és kevesebb horony törés.

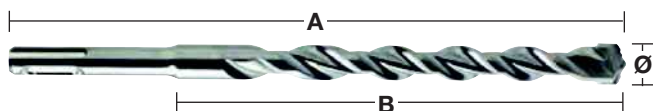
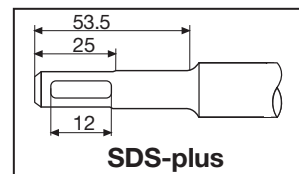

Ø (mm)	Teljes hossz (mm) A	Munkahossz (mm) B	¹ Előfúrás ugyanolyan átmérőjű rövid fúrószerűen	Mennyiség	Rendelt mennyiség	Cikkszám	EAN kód
3	110	50		1	1	4932352892	4002395375509
3.5	110	50		1	1	4932373908	4002395353378
4	110	50		1	1	4932339498	4002395304561
4	160	100		1	1	4932399143	4002395357505
4.8	110	50		1	1	4932352130	4002395367832
5	110	50		1	1	4932307067	4002395308835
5	160	100		1	1	4932399315	4002395359431
5	210	150		1	1	4932399316	4002395359448
5.5	110	50		1	1	4932339499	4002395304578
5.5	160	100		1	1	4932340408	4002395311910
5.5	210	150		1	1	4932399317	4002395359455
5.5	260	200		1	1	4932399318	4002395359462
5.5	310	250		1	1	4932399319	4002395359479
5.5	410	350		1	1	4932399320	4002395359486
6	110	50		1	1	4932307068	4002395308842
6	160	100		1	1	4932307069	4002395308859
6	210	150		1	1	4932373136	4002395346394
6	260	200		1	1	4932353819	4002395320127
6	310	250		1	1	4932399321	4002395359493
6	460	400	✓	1	1	4932399322	4002395359509
6.5	110	50		1	1	4932344292	4002395312276
6.5	160	100		1	1	4932344293	4002395312269
6.5	210	150		1	1	4932399147	4002395357574
6.5	260	200		1	1	4932399148	4002395357581
6.5	310	260		1	1	4932399323	4002395359516
7	110	50		1	1	4932353820	4002395320134
7	160	100		1	1	4932340409	4002395311927
7	210	150		1	1	4932399222	4002395358366
7	250	200		1	1	4932399324	4002395359523
8	110	50		1	1	4932307070	4002395308866
8	160	100		1	1	4932307071	4002395308873
8	210	150		1	1	4932307072	4002395308880
8	260	200		1	1	4932353821	4002395320141
8	310	250		1	1	4932399325	4002395359530
8	400	350		1	1	4932399326	4002395359547
8	460	400	✓	1	1	4932367013	4002395336692
8	600	540	✓	1	1	4932399327	4002395359554
8	1000	940	✓	1	1	4932399328	4002395359561
9	160	100		1	1	4932353823	4002395320165
9	210	150		1	1	4932353822	4002395320158
10	110	50		1	1	4932340410	4002395311934
10	160	100		1	1	4932307073	4002395308897
10	210	150		1	1	4932307074	4002395308903
10	260	200		1	1	4932344295	4002395312252
10	310	250		1	1	4932353824	4002395320172
10	450	400	✓	1	1	4932344296	4002395312245
10	600	550	✓	1	1	4932367014	4002395336708
10	1000	950	✓	1	1	4932367015	4002395336715

✓ Előfúrás ugyanekkora átmérőjű rövid fúróval.

SDS-Plus M2 2 élű fúrók



Ø (mm)	Teljes hossz (mm) A	Munkahossz (mm) B	¹ Előfúrás ugyanolyan átmérőjű rövid fúrószárra	Mennyiség	Rendelt mennyiség	Cikkszám	EAN kód
11	160	100		1	1	4932367066	4002395336722
11	260	210		1	1	4932399329	4002395359578
12	160	110		1	1	4932307075	4002395308910
12	210	160		1	1	4932307076	4002395308927
12	260	210		1	1	4932344297	4002395312238
12	310	260		1	1	4932353825	4002395320189
12	450	400	✓	1	1	4932307077	4002395308934
12	600	550	✓	1	1	4932367068	4002395336746
12	1000	950	✓	1	1	4932367017	4002395336760
13	160	110		1	1	4932307946	4002395309054
13	260	210		1	1	4932344298	4002395312221
14	160	110		1	1	4932307078	4002395308941
14	210	160		1	1	4932353826	4002395320196
14	260	210		1	1	4932307079	4002395308958
14	310	260		1	1	4932399330	4002395359585
14	450	400	✓	1	1	4932307088	4002395309047
14	600	550	✓	1	1	4932367018	4002395336777
14	1000	950	✓	1	1	4932367019	4002395336784
15	160	110		1	1	4932373910	4002395353392
15	260	210		1	1	4932344300	4002395312207
16	160	110		1	1	4932307080	4002395308965
16	210	160		1	1	4932307081	4002395308972
16	260	210		1	1	4932399331	4002395359592
16	310	260		1	1	4932344301	4002395312191
16	450	400	✓	1	1	4932307082	4002395308989
16	600	550	✓	1	1	4932367069	4002395336791
16	1000	950	✓	1	1	4932367021	4002395336814
18	200	150		1	1	4932344303	4002395312177
18	250	200		1	1	4932307083	4002395308996
18	300	250		1	1	4932344304	4002395312160
18	450	400	✓	1	1	4932340411	4002395311941
18	600	550	✓	1	1	4932367022	4002395336821
18	1000	950	✓	1	1	4932367024	4002395336845
20	200	150		1	1	4932344305	4002395312153
20	250	200		1	1	4932307084	4002395309009
20	300	250		1	1	4932399027	4002395356126
20	450	400	✓	1	1	4932307085	4002395309016
20	600	550	✓	1	1	4932367025	4002395336876
20	1000	950	✓	1	1	4932367026	4002395336883
22	250	200		1	1	4932373911	4002395353408
22	450	400	✓	1	1	4932344307	4002395312139
22	600	550	✓	1	1	4932367027	4002395336890
22	1000	950	✓	1	1	4932367029	4002395336913
24	250	200		1	1	4932373922	4002395353521
24	450	400	✓	1	1	4932307087	4002395309030
25	250	200		1	1	4932344308	4002395312122
25	450	400	✓	1	1	4932344309	4002395312115
25	1000	950	✓	1	1	4932367030	4002395336975
26	250	200		1	1	4932344310	4002395323814
26	450	400	✓	1	1	4932344311	4002395312092

✓ Előfúrás ugyanekkora átmérőjű rövid fúróval.

SDS-Plus M2 élű fúrók / bemutató egységek



Leírás	Mennyiség	Rendelt mennyiség	Cikkszám	EAN kód
Bemutató egység				
① 10 x 7 darabos SDS-Plus M2 fúrószár készlet (4932352339)	7	1	4932352341	4002395370009
Bemutató egység				
② 10 x 10 darabos SDS-Plus M2 fúrószár készlet (4932352340)	10	1	4932352342	4002395370016



SDS-plus M2 2 élű fúrók, 10 darabos készletben

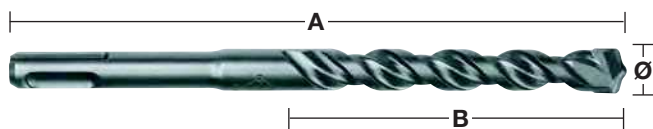

Ø (mm)	Teljes hossz (mm) A	Munkahossz (mm) B	Mennyiség	Rendelt mennyiség	Cikkszám	EAN kód
5	110	50	10	1	4932371702	4002395344017
5	160	100	10	1	4932352520	4002395371785
5.5	110	50	10	1	4932352521	4002395371792
5.5	160	100	10	1	4932371703	4002395344024
6	110	50	10	1	4932371704	4002395344031
6	160	100	10	1	4932371705	4002395344048
6	210	150	10	1	4932399337	4002395359653
6.5	160	100	10	1	4932399338	4002395359660
6.5	210	150	10	1	4932399339	4002395359677
6.5	260	200	10	1	4932399340	4002395359684
7	160	100	10	1	4932373225	4002395348619
8	160	100	10	1	4932371706	4002395344055
8	210	150	10	1	4932399341	4002395359691
10	110	50	10	1	4932352522	4002395371808
10	160	100	10	1	4932371708	4002395344079
10	210	150	10	1	4932371709	4002395344086
10	260	200	10	1	4932399342	4002395359707
12	160	100	10	1	4932399343	4002395359714
12	210	160	10	1	4932371710	4002395344093
12	260	210	10	1	4932399344	4002395359721
14	260	210	10	1	4932371711	4002395344109

SDS-Plus M2 2 élű fúrók, 50 darabos készletben



Ø (mm)	Teljes hossz (mm) A	Munkahossz (mm) B	Mennyiség	Rendelt mennyiség	Cikkszám	EAN kód
5	110	50	50	1	4932399176	4002395357833
5.5	160	100	50	1	4932399177	4002395357840
6	110	50	50	1	4932399178	4002395357857
6	160	100	50	1	4932399179	4002395357864
7	160	110	50	1	4932399181	4002395357888
8	160	100	50	1	4932399182	4002395357895
8	210	150	50	1	4932399183	4002395357901
10	160	110	50	1	4932399345	4002395359738
10	210	150	50	1	4932399184	4002395357918
10	260	200	50	1	4932399185	4002395357925
12	210	160	50	1	4932399186	4002395357932

SDS-plus M2 2 élű fúrók / műanyag dobozban



Leírás	Mennyiség	Rendelt mennyiség	Cikkszám	EAN kód
SDS-Plus M2 fúrószár készlet 5 db. ① Ø 5 / 6 x 110 mm i Ø 6 / 8 / 10 x 160 mm.	5	1	4932352338	4002395369973
SDS-Plus M2 fúrószár készlet 5 db. ① Ø 5,5 x 110 mm i Ø 5,5 / 6 / 7 / 8 x 160 mm.	5	1	4932352834	4002395374922
SDS-Plus M2 fúrószár készlet 5 db. ① Ø 10 / 12 / 14 / 16 / 20 x 450 mm.	5	1	4932352801	4002395374595
SDS-Plus M2 fúrószár készlet 7 db. ② Ø 5 / 6 / 8 x 110 mm i Ø 6 / 8 / 10 / 12 x 160 mm.	7	1	4932352339	4002395369980
SDS-Plus M2 fúrószár készlet 10 db. ③ Ø 5 / 6 / 6 x 110 mm i Ø 6 / 6 / 8 / 8 / 10 / 12 / 14 x 160 mm.	10	1	4932352340	4002395369997
Véső készlet (5 db). ④ SDS-Plus fúrószáral Ø 6 / 8 / 10 x 160 mm, lapos és hegyes vésők.	5	1	4932430002	4002395376636





Nothing but **HEAVY DUTY.**[™]

BERUHÁZÁS FÚRÓSZÁR GYÁRTÁSBA



KUTATÁS ÉS FEJLESZTÉS
ÚJ *TECHNOLÓGIÁK*

PROTOTÍPUS GYÁRTÓ GÉPEK
GYORS *PROTOTÍPUS-GYÁRTÁS*



TESZTELÉS
TELJESKÖRŰ *TESZTELÉS*

TERMELÉS
ELSŐ OSZTÁLYÚ *TERMELÉS*



SDS-PLUS

SDS-MAX

VÉSŐK



MADE IN GERMANY

Univerzális SDS-Plus TCT fúrók

Ezek a fúrók fémben, fában és kőben is használhatók, de csak fúrás módban. Az ütés funkció nem használható ezekkel a fúrókkal. Tökéletes olyan szakemberek számára, akik egyszerre több anyagban akarnak fúrni. Készült: Németországban.

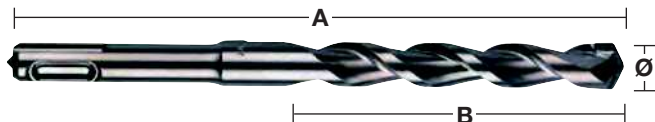

Ø (mm)	Teljes hossz (mm) A	Munkahossz (mm) B	Mennyiség	Rendelt mennyiség	Cikkszám	EAN kód
6	160	100	1	1	4932373918	4002395353484
8	210	150	1	1	4932373919	4002395353491
10	260	200	1	1	4932373920	4002395353507
12	260	200	1	1	4932373921	4002395353514

SDS-Plus hosszabbító

Univerzális SDS-Plus hosszabbító az SDS-Plus fúrószárok elérésének meghosszabbítására. Szerszám nélküli csatlakozó rendszer. Illeszkedik minden SDS-Plus ütvefúrókalapácsolhoz és fúrószárhoz. Optimális akadályok melletti fúráshoz, például csőszelvények mellett. Lehetővé teszi a mély lyukfúrást, pl. vasbetonba anélkül, hogy vásárolna egy drága hosszú fúrót.



Hossz (mm)	Mennyiség	Rendelt mennyiség	Cikkszám	EAN kód
300	1	1	4932471153	4058546287818
450	1	1	4932471154	4058546287825

SDS-Plus 4 élű pormentes fúrószárok - egy darabból kialakított

Gyorsabb fúrás a hatékony poreltávolítás következtében. Hatékony pormentes fúrás a biztonságosabb és tisztább munkakörnyezetért. Aktív fúrófej hűtés a hosszabb élettartamért. 4 vágóélű kialakítás megakadályozza a fúró beszorulását a betonacélnál. Pontos kör alakú és nagy méretpontosságú furatok, melyek megfelelnek a PGM-nek. Univerzális csatlakozás az összes 32-38 mm-es gégecső átmérővel rendelkező porszívóhoz.

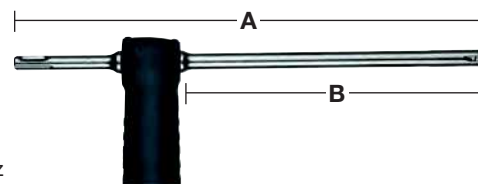

Ø (mm)	Teljes hossz (mm) A	Munkahossz (mm) B	Mennyiség	Rendelt mennyiség	Cikkszám	EAN kód
12	325	200	1	1	4932459283	4058546002497
14	360	240	1	1	4932459284	4058546002503
16	360	240	1	1	4932459285	4058546002510
18	360	240	1	1	4932459286	4058546002527
Univerzális porszívó adapter			1	1	4931416173	4002395805501

SDS-Plus TCT magfúrók

Magfúrók fúrókalapácsokhoz 4 kg-ig.

Minden TCT magnak van egy M 16 x 2 menete és mind SDS-plus, mind Hex 11 befogóhoz illeszkedik.

A befogó és a központosító fúró kiegészítőként rendelhető.

Készült: Németországban.

Nem alkalmas vasbetonhoz.

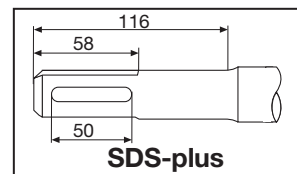

Ø (mm)	Teljes hossz (mm) A	Mennyiség	Rendelt mennyiség	Cikkszám	EAN kód
35	58	1	1	4932344478	4002395312559
50	58	1	1	4932344479	4002395312566
65	50	1	1	4932344480	4002395312573
68	50	1	1	4932399099	4002395357031
82	50	1	1	4932344481	4002395312580
90	50	1	1	4932344482	4002395312597

TCT Univerzális lyukfúrókészlet

A készlet tartalma: TCT univerzális lyukfúró, 105 mm hosszú SDS-plus befogó, Ø 8 x 120 mm TCT előfúrósár és imbuszkulcs.

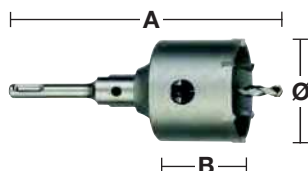

Ø (mm)	Teljes hossz (mm) A	Munkahossz (mm) B	Mennyiség	Rendelt mennyiség	Cikkszám	EAN kód
65	182	50	4	1	4932399295	4002395359097
68	182	50	4	1	4932399296	4002395359103
82	182	50	4	1	4932399297	4002395359110

SDS-Plus TCT magfúró befogók

Az SDS-Plus és a Hex befogók tartalmazzák az imbuszkulcsot, de szükség van központosító fúróra.

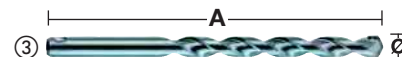
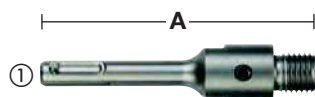

Leírás	Befogás	Ø (mm)	Teljes hossz (mm) A	Mennyiség	Rendelt mennyiség	Cikkszám	EAN kód
① SDS-Plus befogó.	SDS-Plus		105	2	1	4932399966	4002395366255
① SDS-Plus befogó.	SDS-Plus		370	2	1	4932399967	4002395366262
② Hex befogó.	11 mm Hex		90	2	1	4932399968	4002395366279
③ TCT fúrósár falhoz, betonhoz, téglához, stb.		8	120	1	1	4932399125	4002395357291



FÚRÁS MAXI- MÁLISAN

SDS-MAX MX4™ FÚRÓSZÁRAK

A MILWAUKEE® Tool vezető szerepet tölt be a tartozékok fejlesztésében és technológiájában a professzionális munkaterületeknél. Ennek eredményeként, hogy rendíthetetlen a törekvésünk az innovációra, elkészültek a Következő Generációs MX4™ SDS-MAX fúrószárok, amely a legerősebb és legtartósabb fúrófej, a legnehezebb munkaterületi feladatokhoz.

A munkaterületeken eltöltött, számtalan hasznos óra alatt szerzett tapasztalat vezetett ahhoz, hogy kifejlesztettük a MILWAUKEE® MX4™ SDS-MAX fúrószárat, amely a leggyorsabb sebességet, legnagyobb teljesítményt és a leghosszabb élettartamot nyújtja vasbeton fúrásakor. A MILWAUKEE® exkluzív központfúró technológiával rendelkező SDS-MAX fúrószárok központfúró hegye nagyobb, mint a hagyományos SDS-MAX fúrószároké, ezáltal nagyobb pontosságot és jobb teljesítmény biztosít a betonacéloknak, valamint más nagy igénybevételű alkalmazásoknál.

ÚJ



KÖZPONTFÚRÓ TECHNOLÓGIA



ÉLESEBB HEGYES FÚRÓFEJ

PONTOSABB FURATMEGKEZDÉS ÉS FÚRÁS
VASBETONBAN

2X

HOSSZABB ÉLETTARTAM VASBETON FÚRÁSOKOR*

* szemben az előző generációval

4 HORONY VÁLTOZÓ GEOMETRIÁVAL*

GYORSABB FÚRÁSÉRT

PRECÍZ NÉMET MÉRNÖKI KIVITELEZÉS

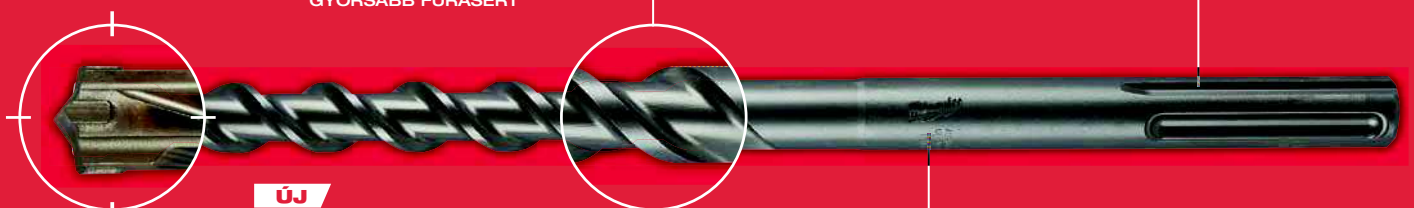

ÚJ



KÖZPONTFÚRÓ TECHNOLÓGIA



PGM JELÖLÉS

A PRECÍZ FÚRÁS GARANCIÁJA

* 4 horony változó geometriával 16 mm-ig, ennél nagyobb méretnél 2 horony változó geometriával

SDS-Max 4 élű fúrók

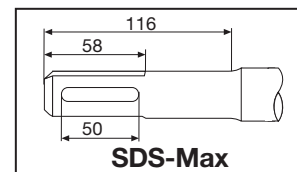
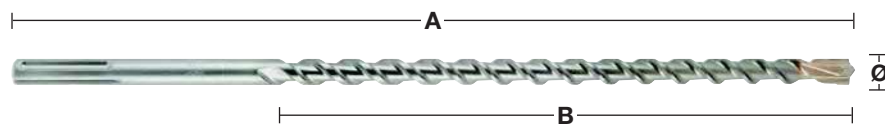
ÚJ

Ø (mm)	Teljes hossz (mm) A	Munkahossz (mm) B	¹ Előfúrás ugyanolyan átmérőjű rövid fúrószárra	Mennyiség	Rendelt mennyiség	Cikkszám	EAN kód
12	340	200		1	1	4932352750	4002395374083
12	540	400	✓	1	1	4932352751	4002395374090
12	690	550		1	1	4932430727	4002395383887
14	340	200		1	1	4932352752	4002395374106
14	540	400	✓	1	1	4932352753	4002395374113
15	340	200		1	1	4932352754	4002395374120
15	540	400	✓	1	1	4932352755	4002395374137
16	340	200		1	1	4932352756	4002395374144
16	540	400	✓	1	1	4932352757	4002395374151
16	940	800	✓	1	1	4932352758	4002395374168
16	1320	1180	✓	1	1	4932352759	4002395374175
18	340	200		1	1	4932352760	4002395374182
18	540	400	✓	1	1	4932352761	4002395374199
18	940	800	✓	1	1	4932352762	4002395374205
18	1320	1180	✓	1	1	4932352763	4002395374212
20	320	200		1	1	4932352764	4002395374229
20	520	400	✓	1	1	4932352765	4002395374236
20	920	800	✓	1	1	4932352766	4002395374243
20	1320	1200	✓	1	1	4932352767	4002395374250
22	320	200		1	1	4932352768	4002395374267
22	520	400	✓	1	1	4932352769	4002395374274
22	920	800	✓	1	1	4932352770	4002395374281
22	1320	1200	✓	1	1	4932352771	4002395374298
24	320	200		1	1	4932352772	4002395374304
24	520	400	✓	1	1	4932352773	4002395374311
25	320	200		1	1	4932352774	4002395374328
25	520	400	✓	1	1	4932352775	4002395374335
25	920	800	✓	1	1	4932352776	4002395374342
25	1320	1200	✓	1	1	4932352777	4002395374359
26	520	400		1	1	4932430728	4002395383894
28	370	250		1	1	4932352778	4002395374366
28	570	450	✓	1	1	4932352779	4002395374373
28	670	550	✓	1	1	4932352780	4002395374380
28	920	800	✓	1	1	4932352781	4002395374397
28	1320	1200	✓	1	1	4932352782	4002395374403
30	370	250		1	1	4932352783	4002395374410
30	570	450		1	1	4932352784	4002395374427
30	920	800		1	1	4932430729	4002395383900
32	370	250		1	1	4932352785	4002395374434
32	570	450		1	1	4932352786	4002395374441
32	920	800	✓	1	1	4932352787	4002395374458
32	1320	1200	✓	1	1	4932352788	4002395374465
35	370	250		1	1	4932352789	4002395374472
35	570	450		1	1	4932352790	4002395374489
35	920	800	✓	1	1	4932352791	4002395374496
38	370	250		1	1	4932352792	4002395374502
38	570	450		1	1	4932352793	4002395374519
40	370	250		1	1	4932352794	4002395374526
40	570	450	✓	1	1	4932352795	4002395374533
40	920	800	✓	1	1	4932352796	4002395374540
40	1320	1200	✓	1	1	4932352797	4002395374557
45	570	450		1	1	4932352798	4002395374564
45	920	800		1	1	4932430730	4002395383917
50	570	450		1	1	4932430731	4002395383924
52	570	450		1	1	4932352799	4002395374571
SDS-Max fúró készlet 5 db.							
Ø 16 / 18 x 540 mm, Ø 20 / 22 / 25 x 520 mm.				5	1	4932352800	4002395374588

✓ Előfúrás ugyanekkora átmérőjű rövid fúróval.

SDS-Max 4 élű pormentes fúrók - egy darabból kialakított

Gyorsabb fúrás a hatékony poreltávolítás következtében
 Hatékony pormentes fúrás a biztonságosabb és tisztább munkakörnyezetért
 Aktív fúrófej hűtés a hosszabb élettartamért
 4 vágóélű kialakítás megakadályozza a fúró beszorulását a betonacélnál
 Pontos kör alakú és nagy méretpontosságú furatok, melyek megfelelnek a PGM-nek
 Univerzális csatlakozás az összes 32-38 mm-es gégecső átmérővel rendelkező porszívóhoz

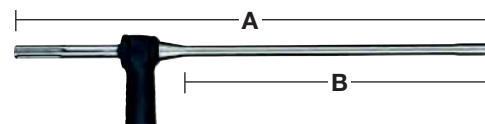

Ø (mm)	Teljes hossz (mm) A	Munkahossz (mm) B	Mennyiség	Rendelt mennyiség	Cikkszám	EAN kód
16	600	400	1	1	4932459287	4058546002534
18	600	400	1	1	4932459288	4058546002541
20	600	400	1	1	4932459289	4058546002558
22	600	400	1	1	4932459290	4058546002565
24	600	400	1	1	4932459291	4058546002572
25	600	400	1	1	4932459292	4058546002589
28	600	400	1	1	4932459293	4058546002596
28	900	900	1	1	4932459294	4058546002602
30	600	400	1	1	4932459295	4058546002619
30	900	700	1	1	4932459296	4058546002626
32	600	400	1	1	4932459297	4058546002633
32	900	700	1	1	4932459298	4058546002640
35	600	400	1	1	4932459299	4058546002657
35	900	700	1	1	4932459300	4058546002664
Univerzális porszívó adapter			1	1	4931416173	4002395805501



SDS-Max TCT áttörő fúrók - Egy darabból kialakított

Egy tömör acéldarabból kialakított.
Megnövelt élettartam
Különbéle áttörő fúrók (rögzítővel szállítva).
Használható az összes fúrókalapáccsal.
Készült: Németországban.
Nem alkalmas vasbetonhoz.

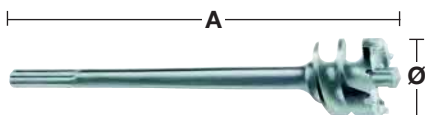
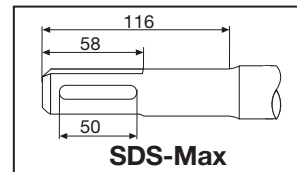

Ø (mm)	Teljes hossz (mm) A	Mennyiség	Rendelt mennyiség	Cikkszám	EAN kód
45	550	1	1	4932373892	4002395353217
45	990	1	1	4932399366	4002395359837
55	550	1	1	4932373893	4002395353224
55	990	1	1	4932399368	4002395359851
65	550	1	1	4932373894	4002395353231
65	990	1	1	4932399370	4002395359875
80	550	1	1	4932373895	4002395353248
80	990	1	1	4932399372	4002395359899

SDS-Max TCT magfúrók - Egy darabból kialakított

Egy tömör acéldarabból kialakított.
Megnövelt élettartam.
Vezetőfúróval és kiütő ékkel szállítva.
Készült: Németországban.
Nem alkalmas vasbetonhoz.



Leírás	Ø (mm)	Teljes hossz (mm) A	Mennyiség	Rendelt mennyiség	Cikkszám	EAN kód
①	50	290	1	1	4932399373	4002395359905
	50	550	1	1	4932373884	4002395353132
	68	290	1	1	4932399374	4002395359912
	68	550	1	1	4932373885	4002395353149
	80	290	1	1	4932399375	4002395359929
	80	550	1	1	4932373886	4002395353156
	100	550	1	1	4932373888	4002395353170
	125	550	1	1	4932373889	4002395353187
150	550	1	1	4932373890	4002395353194	
② Kiütő ék			1	1	4932399021	4002395356065
③ Központosító fúró	11	120	1	1	4932245967	4002395307111

SDS-Max TCT fúrókoronák - Két darabból kialakított

Nem ajánlott 10 kg feletti fúrókalapácshoz.
Készült: Németországban.
Nem alkalmas vasbetonhoz.

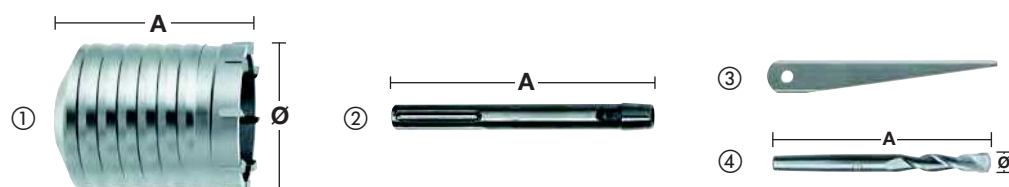

Leírás	Ø (mm)	Teljes hossz (mm) A	Mennyiség	Rendelt mennyiség	Cikkszám	EAN kód
①	40	100	1	1	4932245992	4002395307180
	50	100	1	1	4932430732	4002395383931
	60	100	1	1	4932430733	4002395383948
	65	100	1	1	4932245994	4002395307203
	68	100	1	1	4932430734	4002395383955
	80	100	1	1	4932245995	4002395307210
	90	100	1	1	4932430735	4002395383962
	100	100	1	1	4932367304	4002395336432
	125	100	1	1	4932367306	4002395336456
	150	100	1	1	4932367308	4002395336470
② SDS- Max befogó.	-	180	1	1	4932343667	4002395315932
	-	450	1	1	4932343670	4002395315949
③ Kiütő ék	-	-	1	1	4932604214	4002395311231
④ Központosító fúró	11	120	1	1	4932245967	4002395307111

Adapter



Leírás	Szerszám befogás	Felfogási méret	Mennyiség	Rendelt mennyiség	Cikkszám	EAN kód
SDS-Max -> SDS-Plus adapter	SDS-Max	SDS-Plus	1	1	4932359490	4002395325795

SDS-Max variálható toldó rendszer

Rugalmas rendszer: a fúrókorona és az áttörőfúró kombinációinak különböző hosszban történő csatlakoztatásához. Maximum 3 toldószár csatlakoztatása ajánlott.

A fúrókkal való takarékoság: a különféle méretű fúrókat könnyen és gyorsan ki lehet cserélni a menetes száraz rendszerének kihasználásával.

Használható 8 kg-ot meg nem haladó fúrókalapáccsal.

Áttörő fúrófejek (menetes csatlakozással)

Nem alkalmas vasbetonhoz.

Leírás	Ø (mm)	Teljes hossz (mm) A	Mennyiség	Rendelt mennyiség	Cikkszám	EAN kód
① SDS-Max fúrócsatlakoztató adapter	-	195	1	1	4932430736	4002395383979
② Fúrócsatlakoztató (menetes szárral együtt)	25	280	1	1	4932430737	4002395383986
③ Különféle rögzítő túske	-	-	1	1	4932430738	4002395383993
④ Különféle rögzítő túske kúpos végű 1:8 TCT mag koronákhoz	-	-	1	1	4932430748	4002395384099
⑤ SDS-Max TCT fúrókorona	40	100	1	1	4932245992	4002395307180
	50	100	1	1	4932430732	4002395383931
	60	100	1	1	4932430733	4002395383948
	65	100	1	1	4932245994	4002395307203
	68	100	1	1	4932430734	4002395383955
	80	100	1	1	4932245995	4002395307210
	90	100	1	1	4932430735	4002395383962
	100	100	1	1	4932367304	4002395336432
	125	100	1	1	4932367306	4002395336456
	150	100	1	1	4932367308	4002395336470
⑥ Kiütő ék	-	-	1	1	4932604214	4002395311231
⑦ Központosító fúró	11	120	1	1	4932245967	4002395307111
⑧ Különféle áttörő fúrók (rögzítővel szállítva)	30	150	1	1	4932430739	4002395384006
	35	150	1	1	4932430740	4002395384013
	40	150	1	1	4932430743	4002395384044
	45	150	1	1	4932430744	4002395384051
	55	150	1	1	4932430745	4002395384068
	60	150	1	1	4932430741	4002395384020
	68	150	1	1	4932430746	4002395384075
	80	150	1	1	4932430747	4002395384082
	90	150	1	1	4932430742	4002395384037

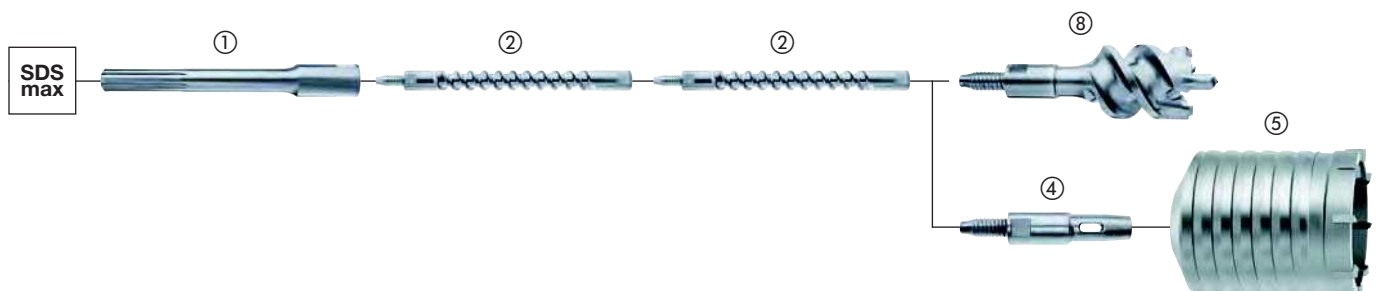
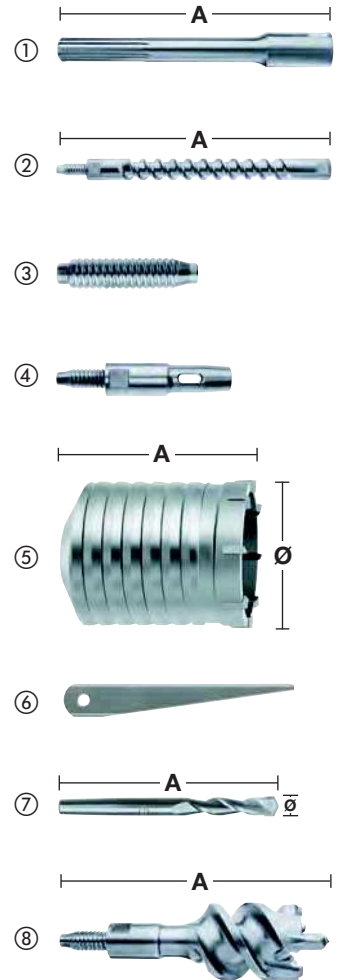

Fúrócsatlakoztató adapter

Az innovatív és szabadalmaztatott fúrócsatlakoztató adapter jelenti a megoldást azok számára, akik maximális sokoldalúságot igényelnek nagy átmérőjű fúrásoknál.

Sokoldalú:

A fúrócsatlakoztató adapter a toldószár és a fúrószerszám közötti kapocsként működik. Az egyik végén a rendszer teljesen kompatibilis minden SDS-Max befogású fúrószárral, áttörőfúróval és fúrókoronával. Az ellentétes oldalán a fúrókalapács és a fúrócsatlakoztató adapter között kívánt hosszúságú hosszabbító csatlakoztatható rá.

Gazdaságos:

A professzionális felhasználóknak egyaránt szükségük van hosszú és rövid fúrószárrakra, néha az alkalmazástól függően akár még ugyanolyan átmérőjűekre is. Viszont a fúrószerszámok száma lecsökkenthető a fúrócsatlakoztató adapter segítségével, mely lehetővé teszi a fúrószerszámok átmérőjének és hosszának cseréjét egyetlen lépésben. Ennek következtében a felhasználók megvásárolhatják az olcsóbb, rövidebb fúrószárrakat, és meghosszabbíthatják azokat a gazdaságos hosszabbítókkal. A rendszer további előnye, hogy a fúrócsatlakoztató adapter révén lecsökkenthető a szerszámosládákban tárolt fúrószárok össz mennyisége.

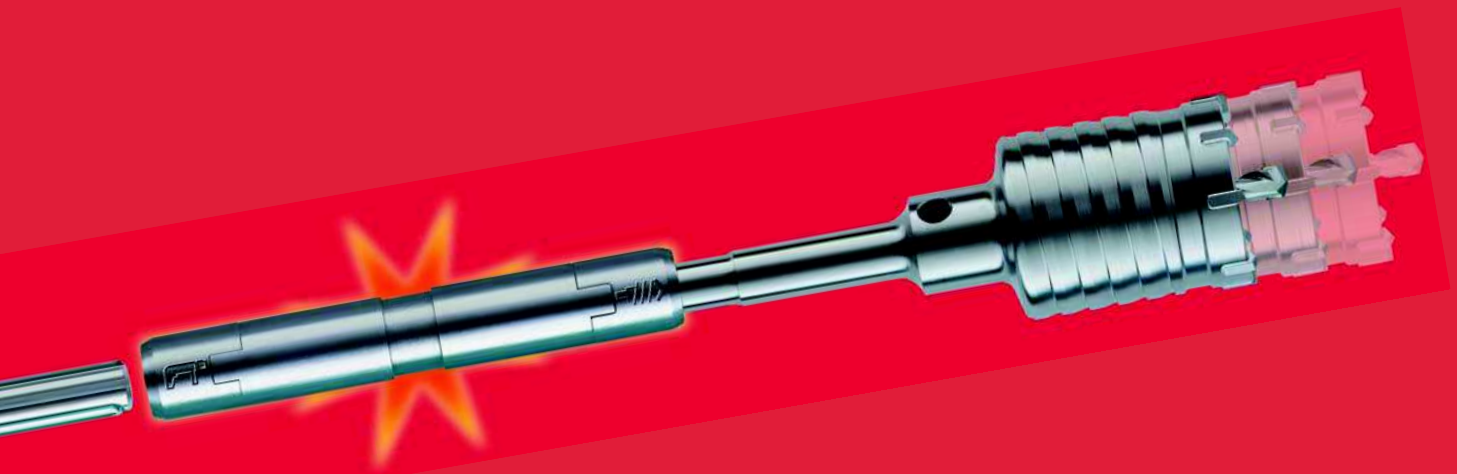

100% erő:

A fúrócsatlakoztató adapter gyors és biztonságos csatlakozásról gondoskodik a fúrószerszám és a hosszabbító között, ezáltal biztosítja azt, hogy az erő 100%-a továbbításra kerül a fúrószárba.



Kisebb súly:

A rövid fúrószerszám és a 18 mm átmérőjű hosszabbító kombinációjának használatával az összsúly akár 15%-kal is kisebb lehet.

- Javasoljuk, hogy a fúrócsatlakoztató adaptert tisztítsák meg a betonportól és rendszeres időközönként kenjék be kenőzsírral.
- A fúrócsatlakoztató adapter csak a 32 mm átmérőt meghaladó fúrószerszámokhoz illeszkedik, valamint korlátozottan használható 8 kg súlyt meg nem haladó fúrókalapáccsal.

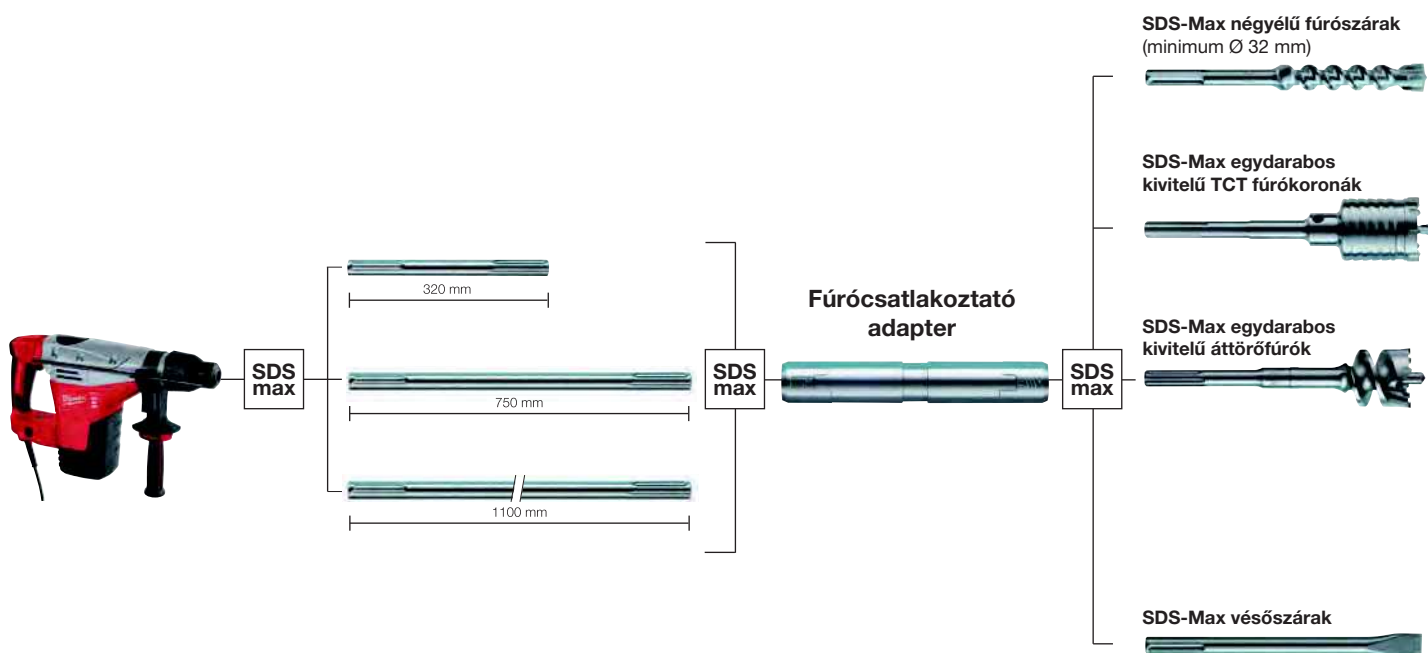

Fúrócsatlakoztató adapter

Használható Ø 32 mm és nagyobb átmérőjű fúrókhoz.
Akár 8 kg-os fúrókalapácsokhoz is alkalmazható.

Leírás	Szorszám befogás	Fúrógép befogás	Teljes hossz (mm) A	Mennyiség	Rendelt mennyiség	Cikkszám	EAN kód
Fúrócsatlakoztató adapter	SDS-Max	SDS-Max	190	1	1	4932399128	4002395357321

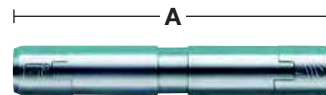

Toldószárak

Leírás	Szorszám befogás	Fúrógép befogás	Hossz (mm) A	Mennyiség	Rendelt mennyiség	Cikkszám	EAN kód
SDS-Max toldószár	SDS-Max	SDS-Max	320	1	1	4932399242	4002395358533
SDS-Max toldószár	SDS-Max	SDS-Max	750	1	1	4932399129	4002395357338
SDS-Max toldószár	SDS-Max	SDS-Max	1100	1	1	4932399243	4002395358540

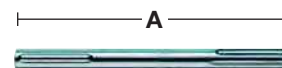

Kenőzsír, Magyarországon nem rendelhető!

Ezt a zsírt speciálisan úgy fejlesztették ki, hogy kenje és védje mind a gépet, mind a tartozékot - a hosszabb élettartamért.

Alkalmazza esetenként közvetlenül a fúró, véső vagy fúrókorona stb. befogásán.

50 grammos kiszérés.

Leírás	Mennyiség	Rendelt mennyiség	Cikkszám	EAN kód
Kenőzsír. Magyarországon nem rendelhető!	1	1	4932352273	4002395369324
15 darabos bemutató egység. Magyarországon nem rendelhető!	15	1	4932352274	4002395369331



SLEDGE™ VÉSŐK

2X

HOSSZABB ÉLETTARTAM

*SZEMBEN A HAGYOMÁNYOS VÉSŐKKEL

A SLEDGE™ vésőink hosszabb ideig élesebbek maradnak.

A megerősített élek maximális tartósságot és kisebb kopást biztosítanak a véső élettartama alatt. Ezeket a vésőket úgy terveztük, hogy a vésők hegyei tovább maradjanak élesek, ezáltal nagyobb termelékenységet biztosítanak a munka során.

Nem szükséges újraélezni vagy -kalapálni, ezáltal kevesebb az állásidő. Kiváló minőségű kovácsolt acél maximális tartósság és hosszabb élettartam betonban, bontás és a szokásos vésőmunka során. SDS-Plus & Max kalapácsokhoz.

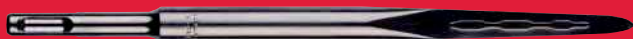

EXTRA HOSSZÚ
MUNKAHOSSZ

**ÖNÉLEZŐ
HEGY**

MADE IN
GERMANY

KÖSZÖRÜLT ÉLEK
ÉLES MARAD, CSÖKKENTI A MEGAKADÁS KOCKÁZATÁT

SDS-Plus SLEDGE™ önélező vésők

ÚJ

A hagyományos kialakítású vésőkhöz képest akár kétszer hosszabb élettartam

Önélező hegy és élgeometria.

Extra nagy megmunkáló felület, több anyag eltávolítása céljából.

Az újraéleződő hegyek és élek biztosítják a tartós használatot, megszorulás nélkül.

Készült: Németországban.

Leírás	Teljes hossz (mm)	Szélesség (mm)	Mennyiség	Rendelt mennyiség	Cikkszám	EAN kód
① SDS-Plus SLEDGE™ hegyes véső	250	-	1	1	4932478262	4058546344399
			10	1	4932478272	4058546344498
② SDS-Plus SLEDGE™ lapos véső	250	20	1	1	4932478263	4058546344405
			10	1	4932478273	4058546344504
③ SDS-Plus SLEDGE™ széles véső	250	40	1	1	4932478264	4058546344412
④ SDS-Plus SLEDGE™ csempevéső	250	50	1	1	4932478265	4058546344429



SDS-Max SLEDGE™ önélező vésők

ÚJ

A hagyományos kialakítású vésőkhöz képest akár kétszer hosszabb élettartam

Önélező hegy és élgeometria.

Extra nagy megmunkáló felület, több anyag eltávolítása céljából.

Az újraéleződő hegyek és élek biztosítják a tartós használatot, megszorulás nélkül.

Készült: Németországban.

Leírás	Teljes hossz (mm)	Szélesség (mm)	Mennyiség	Rendelt mennyiség	Cikkszám	EAN kód
① SDS-Max SLEDGE™ hegyes véső	400	-	1	1	4932478266	4058546344436
			20	1	4932478274	4058546344511
② SDS-Max SLEDGE™ lapos véső	400	25	1	1	4932478267	4058546344443
			20	1	4932478275	4058546344528
③ SDS-Max SLEDGE™ széles véső	380	50	1	1	4932478268	4058546344450
④ SDS-Max SLEDGE™ széles véső	300	80	1	1	4932478269	4058546344467
⑤ SDS-Max SLEDGE™ csempevéső	380	50	1	1	4932478270	4058546344474
⑥ SDS-Max SLEDGE™ csempevéső	300	50	1	1	4932478271	4058546344481

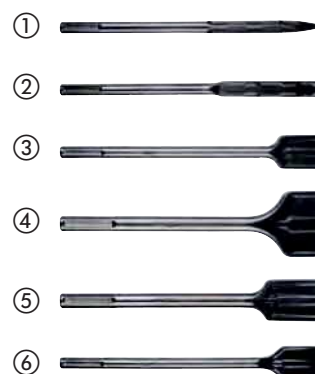

SDS-Plus vésők

Leírás	Teljes hossz (mm)	Szélesség (mm)	Mennyiség	Rendelt mennyiség	Cikkszám	EAN kód
① SDS-Plus vékony, hegyes véső	180	-	1	1	4932451731	4002395276813
② SDS-Plus hegyes véső	250	-	1	1	4932339625	4002395304813
③ SDS-Plus vékony, lapos véső	180	14	1	1	4932451732	4002395276820
④ SDS-Plus lapos véső	250	20	1	1	4932339626	4002395304820
⑤ SDS-Plus széles véső	250	40	1	1	4932367146	4002395334377
⑥ SDS-Plus véső készlet 3 db.: 1 x hegyes véső, 1 x lapos véső, 1 x széles véső	250	-	3	1	4932430001	4002395376629
⑦ SDS-Plus csempe, vakolat véső	250	40	1	1	4932353424	4002395320202
	250	50	1	1	4932352343	4002395370023
⑧ SDS-Plus horonyvéső	250	22	1	1	4932339627	4002395304837
⑨ SDS-Plus vakolatvéső	165	75	1	1	4932352344	4002395370030
⑩ SDS-Plus padlótisztító szerszám	250	100	1	1	4932352919	4002395375776
Tartalék penge 1 mm vastag, 3 csavarral/ anyával.	-	-	1	1	4932352920	4002395375783
⑪ SDS-Plus habarcs véső	125	32	1	1	4932472029	4058546324254
	200	32	1	1	4932472030	4058546324261

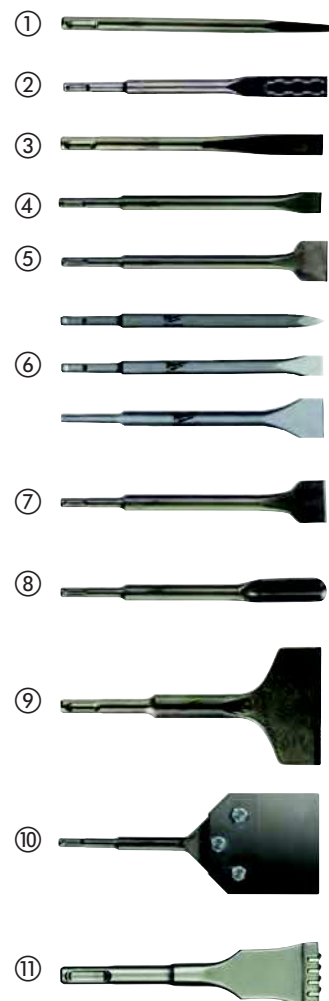
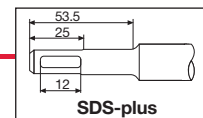

SDS-Max vésők

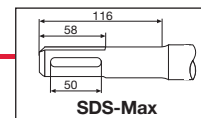

Leírás	Teljes hossz (mm)	Szélesség (mm)	Mennyiség	Rendelt mennyiség	Cikkszám	EAN kód
① SDS-Max hegyes véső	280	-	1	1	4932343734	4002395317509
	400	-	1	1	4932343735	4002395317516
	400	-	20	1	4932399302	4002395359165
	600	-	1	1	4932343736	4002395317523
② SDS-Max lapos véső	280	25	1	1	4932343737	4002395317530
	400	25	1	1	4932343738	4002395317547
	400	25	20	1	4932399303	4002395359172
	600	25	1	1	4932343739	4002395317554
③ SDS-Max széles véső	400	50	1	1	4932343743	4002395317592
	300	80	1	1	4932343744	4002395317608
④ SDS-Max csempe, vakolat véső	300	115	1	1	4932343745	4002395317615
	300	80	1	1	4932399234	4002395358489
⑤ SDS-Max horonyvéső	300	26	1	1	4932343740	4002395317561
⑥ SDS-Max ásó véső	400	110	1	1	4932343747	4002395317639
⑦ SDS-Max felület érdesítő / padló tisztító	240	50	1	1	4932352918	4002395375769
⑧ SDS-Max Elektroda / föld rudazat beütő	220	Ø 13.3	1	1	4932451354	4002395159031
	220	Ø 16.6	1	1	4932451355	4002395159048
	220	Ø 22.2	1	1	4932451356	4002395159055
⑨ SDS-Max fog eltávolító vésők	215	11	1	1	4932464298	4058546222437
	215	14	1	1	4932464910	4058546228552
⑩ SDS-Max habarcs véső	280	38	1	1	4932472031	4058546324278



PCHDE - Univerzális porelszívási megoldás véséshez

Az új porelszívási megoldás valamennyi SDS-Max kalapács esetében alkalmazható

90%-ot meghaladó porgyűjtés

Értékes időt takarít meg vésést követően

A MILWAUKEE® vákuumrendszerhez könnyen és biztonságosan, egyetlen kattintással csatlakoztatható

Csak az alább felsorolt DE típusú vésőkkel használható.

A következő pótalkatrészek elérhetőek a gyors cseréhez: rugó (4931328988), gumigyűrűk (5 pcs) (4931455278), főburkolat (4931449576) és elülső műanyag zárógyűrű (4931455277)



Leírás	Mennyiség	Rendelt mennyiség	Cikkszám	EAN kód
PCHDE: 1 x SDS-Max hegyes vésőt tartalmaz	1	1	4932455280	4002395247943
PCHDE: 1 x SDS-Max lapos vésőt tartalmaz	1	1	4932455275	4002395247936
SDS-Max DE hegyes véső 400 mm	1	1	4932455144	4002395247981
SDS-Max DE lapos véső 400 mm	1	1	4932455145	4002395247974

21 mm K-Hex vésők

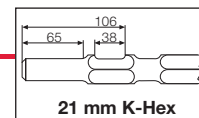

Leírás	Teljes hossz (mm)	Szélesség (mm)	Mennyiség	Rendelt mennyiség	Cikkszám	EAN kód
	380	-	1	1	4932399251	4002395358632
① 21 mm K-Hex hegyes véső	450	-	1	1	4932399252	4002395358649
	600	-	1	1	4932399253	4002395358656
	380	25	1	1	4932399256	4002395358687
② 21 mm K-Hex lapos véső	450	25	1	1	4932399257	4002395358694
	600	25	1	1	4932399258	4002395358700
	300	50	1	1	4932399260	4002395358724
③ 21 mm K-Hex széles laposvéső	300	75	1	1	4932399261	4002395358731
	533	110	1	1	4932399264	4002395358762
④ 21 mm-es K-Hex ásó véső	222	∅ 12	1	1	4932399265	4002395358779
⑤ 21 mm K-Hex elektróda / föld rudazat beütő	222	∅ 25	1	1	4932399269	4002395358816



21 mm K-Hatszög / SDS-Max speciális rendszertartozékok

Tömörítő szerszámok

Alkalmazása: Használható föld és ballaszt tömörítésére a beton betöltése előtt. Univerzális kúppal használható.

Leírás	Szélesség (mm) A	Munkahossz (mm) B	Mennyiség	Rendelt mennyiség	Cikkszám	EAN kód
Döngölőtalp	120	120	1	1	4932399270	4002395358823

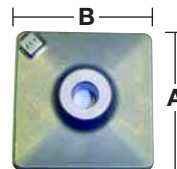

Stokkoló szerszámok

Alkalmazása: Beton érdesítéshez bevonat felvitel előtt, azaz padló- és falfelület kiegyengetéséhez, amelyek új réteg feltele előtt érdesítést igényelnek. Univerzális kúpos tokmány szükséges.

Leírás	Hossz (mm) A	Szélesség (mm) B	Mennyiség	Rendelt mennyiség	Cikkszám	EAN kód
Stokkoló fej (16 fog)	50	50	1	1	4932399279	4002395358915

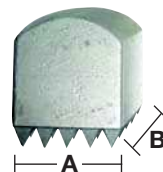

Padlótisztító szerszámok

Alkalmazása: Csemperagasztó, festék, maradék beton és egyéb padlózat borítás eltávolítására. Univerzális kúppal használható.

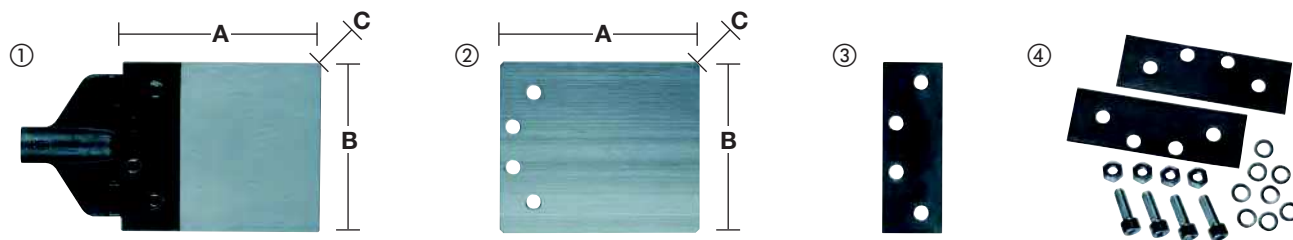

Leírás	Hossz (mm) A	Szélesség (mm) B	Vastagság (mm) C	Mennyiség	Rendelt mennyiség	Cikkszám	EAN kód
① Padlótisztító 2 mm pengével. Univerzális kúppal használható.	180	150	2	2	1	4932399272	4002395358847
② Tartalék penge 2 mm	180	150	2	1	1	4932399273	4002395358854
③ Csere szorító befogás				1	1	4932399275	4002395358878
④ Javító készlet 2 tömítőgyűrű, 4 anyacsavar, 4 csavar, 8 alátét					18	4932352300	4002395369591

Univerzális felfogószárak

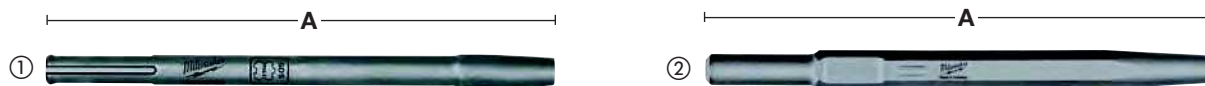

Leírás	Teljes hossz (mm) A	Mennyiség	Rendelt mennyiség	Cikkszám	EAN kód
① Univerzális SDS-Max felfogószár	300	1	1	4932343771	4002395317745
② Univerzális felfogószár 21 mm K-Hatszög	300	1	1	4932399280	4002395358922
	450	1	1	4932399281	4002395358939

Porvédő

Megakadályozza, hogy a por és a törmelék a befogásba hulljon.

Leírás	Mennyiség	Rendelt mennyiség	Cikkszám	EAN kód
Porelvezető védőburkolat	1	1	9170086960	4002395565504



28 mm Hex vésők

Leírás	Teljes hossz (mm)	Szélesség (mm)	Mennyiség	Rendelt mennyiség	Cikkszám	EAN kód
① 28 mm K-Hex hegyes véső	400	-	1	1	4932459774	4058546029463
② 28 mm Hex 400 x 35 mm lapos véső	400	35	1	1	4932459775	4058546029470
③ 28 mm Hex széles laposvéső	400	80	1	1	4932459776	4058546029487
④ 28 mm Hex ásó véső	400	125	1	1	4932459777	4058546029494
⑤ 28 mm Hex aszfaltvágó	400	90	1	1	4932459778	4058546029500
⑥ 28 mm Hex kúpos döngölőlemez szerszámtartó	-	-	1	1	4932459779	4058546029517
⑦ 28 mm Hex döngölőlemez	200	200	1	1	4932459780	4058546029524

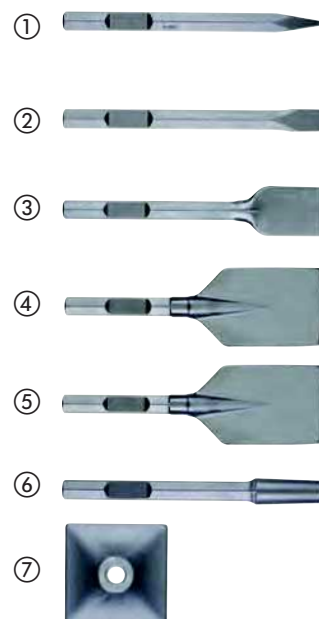
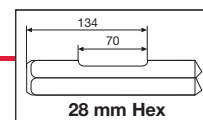

30 mm Hex vésők

Leírás	Teljes hossz (mm)	Szélesség (mm)	Mennyiség	Rendelt mennyiség	Cikkszám	EAN kód
① 30 mm Hex hegyes véső	400	-	1	1	4932464162	4058546221072
② 30 mm Hex lapos véső	400	32	1	1	4932464163	4058546221089
③ 30 mm Hex lapos véső	400	75	1	1	4932464164	4058546221096
④ 30 mm Hex ásó véső	400	100	1	1	4932464165	4058546221102
⑤ 30 mm Hex aszfaltvágó	400	90	1	1	4932464166	4058546221119
⑥ 30 mm Hex kúpos döngölőlemez szerszámtartó	-	-	1	1	4932464167	4058546221126

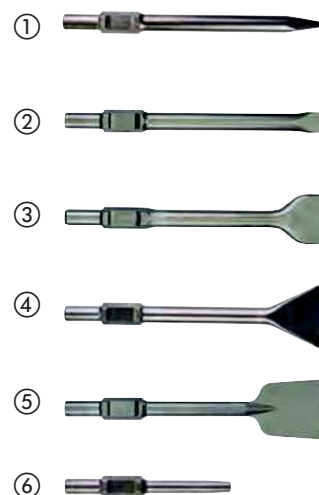
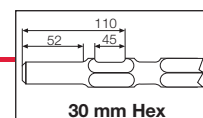

Név			Alkalmazható
① SDS-plus	Fúró		AEG, MILWAUKEE®, Bosch, Dewalt, Hilti, Hitachi, Kango, Makita, Ryobi
① SDS-plus	Véső		AEG, MILWAUKEE®, Bosch, Dewalt, Hilti, Hitachi, Kango, Makita, Ryobi
② SDS-Max	Fúró		AEG, MILWAUKEE®, Bosch, Dewalt, Hilti, Hitachi, Kango, Makita, Ryobi
② SDS-Max	Véső		AEG, MILWAUKEE®, Bosch, Dewalt, Hilti, Hitachi, Kango, Makita, Ryobi
③ Bordás	Fúró		AEG, MILWAUKEE®, Bosch, Dewalt, Hilti, Hitachi, Kango, Makita, Metabo
④ Torzított bordás	Véső		AEG, MILWAUKEE®, Bosch, Dewalt, Hilti, Hitachi, Kango, Makita, Metabo
⑤ 13 mm Hatszög	Fúró		Hitachi, Makita
⑥ 17 mm Hatszög	Véső		Hitachi, Makita
⑦ 19 mm K-Hatszög	Véső		Kango
⑧ 19 mm Hatszög	Véső		AEG, MILWAUKEE®, Bosch, Dewalt, Ryobi
⑨ 21 mm K-Hatszög	Fúró		Hitachi, Kango, Makita, MILWAUKEE®
⑩ 21 mm K-Hatszög	Véső		Hitachi, Kango, Makita, MILWAUKEE®
⑪ 28 mm K-Hatszög	Véső		AEG, MILWAUKEE®
⑫ 30 mm Hatszög	Véső		Atlas Copco, Kango, MILWAUKEE®

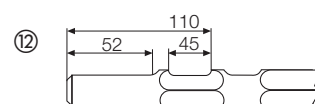
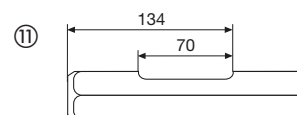
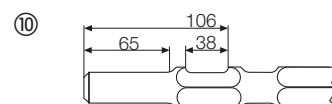
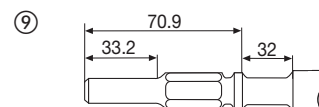
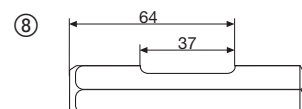
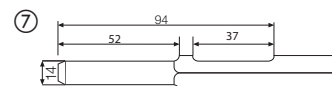
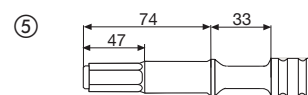
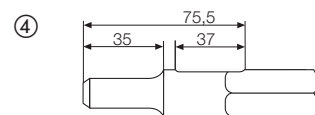
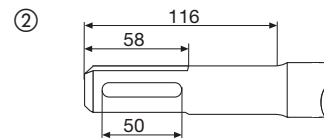
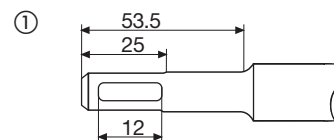

Többfunkciós fúrószárak

ÚJ

Ütvecsavarozókhoz: Ütvecsavarozókhoz, valamint a hárompofás tokmányú szerszámok minden típusához (pl. fúrók/csavarozók és ütvefúrók) terveztük.

Hatszögletű befogás 260 mm teljes hosszúságig, 3 oldalas befogás 400 mm teljes hosszúságig.

A volfrám-karbid hegyű (TCT) fúrószárak lehetővé teszik a beton, a téglák, a tetőcserepek, a YTONG blokkok, a vékony fémlémezek, az alumínium, a falazat, a puhától a közepes keménységűig terjedő kerámiaacsempék, az összes fatípus és a PVC átfúrását.

Fehér horony a fúrószár szerszámok dobozban való könnyű felismeréséhez.

Ø (mm)	Teljes hossz (mm)	Munkahossz (mm)	Mennyiség	Rendelt mennyiség	Cikkszám	EAN kód
3	90	45	1	1	4932471091	4058546287191
4	90	45	1	1	4932471092	4058546287207
5	100	50	1	1	4932471093	4058546287214
5.5	100	50	1	1	4932471094	4058546287221
5.5	150	90	1	1	4932471095	4058546287238
6	100	50	1	1	4932471096	4058546287245
6	150	90	1	1	4932471097	4058546287252
6	200	140	1	1	4932471098	4058546287269
6	400	340	1	1	4932471099	4058546287276
6.5	150	100	1	1	4932471100	4058546287283
6.5	200	140	1	1	4932471101	4058546287290
6.5	400	340	1	1	4932471102	4058546287306
7	100	50	1	1	4932471103	4058546287313
8	120	60	1	1	4932471104	4058546287320
8	260	200	1	1	4932471105	4058546287337
8	400	340	1	1	4932471106	4058546287344
10	120	60	1	1	4932471107	4058546287351
10	260	200	1	1	4932471108	4058546287368
10	400	340	1	1	4932471109	4058546287375
12	150	90	1	1	4932471110	4058546287382
12	260	260	1	1	4932471111	4058546287399

Többfunkciós fúrószár készlet (8 db)

① Ø 4 x 90 mm, Ø 5 / 5 / 6 / 6 x 100 mm, Ø 8 / 10 x 120 mm, Ø 12 x 150 mm	8	6	4932471112	4058546287405
---	---	---	------------	---------------

Többfunkciós fúrószár készlet (8 db)

Ø 4 x 90mm, Ø 5 / 5,5 / 5,5 x 100mm, Ø 6 / 7 x 100mm, Ø 8 / 10 x 120mm	8	6	4932471113	4058546287412
--	---	---	------------	---------------



①



Betonfúrók - hengeres szár - DIN 8039

Betonfúró 2 élű karbid fúrófejjel

Alkalmazható téglá, kerámias elemek, beton, vakolat, pala és YTONG blokkok fúrásához.

Készült: Németországban.

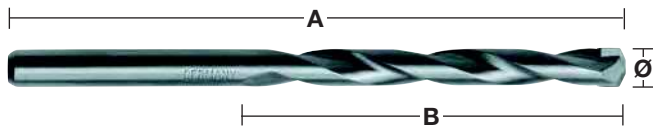

Ø (mm)	Teljes hossz (mm) A	Munkahossz (mm) B	Mennyiség	Rendelt mennyiség	Cikkszám	EAN kód
3	70	40	1	1	4932363630	4002395332007
3.5	80	45	1	1	4932399916	4002395365746
4	85	50	1	1	4932363631	4002395332014
4.5	85	50	1	1	4932363632	4002395332021
5	85	50	1	1	4932363633	4002395332038
5	150	90	1	1	4932363634	4002395332045
5.5	85	50	1	1	4932363635	4002395332052
5.5	150	90	1	1	4932367035	4002395333998
6	100	60	1	1	4932363636	4002395332069
6	150	90	1	1	4932363637	4002395332076
6	200	150	1	1	4932399383	4002395360000
6	600	550	1	1	4932352506	4002395371648
6.5	100	60	1	1	4932363638	4002395332083
6.5	150	90	1	1	4932367036	4002395334605
7	100	60	1	1	4932363639	4002395332090
7	150	90	1	1	4932367037	4002395334612
7.5	100	60	1	1	4932399917	4002395365753
8	120	80	1	1	4932363640	4002395332106
8	200	150	1	1	4932363641	4002395332113
8	400	350	1	1	4932399384	4002395360017
8	600	550	1	1	4932352507	4002395371655
8.5	120	80	1	1	4932363642	4002395332120
9	120	80	1	1	4932363643	4002395332137
9.5	120	80	1	1	4932399919	4002395365777
10	120	80	1	1	4932363644	4002395332144
10	200	150	1	1	4932363645	4002395332151
10	400	350	1	1	4932399385	4002395360024
10	600	550	1	1	4932352508	4002395371662
11	150	85	1	1	4932363646	4002395332168
12	150	85	1	1	4932363647	4002395332175
12	200	150	1	1	4932363648	4002395332182
12	400	350	1	1	4932399386	4002395360031
12	600	550	1	1	4932352510	4002395371686
13	150	90	1	1	4932363649	4002395332199
13	400	350	1	1	4932352512	4002395371709
14	150	90	1	1	4932363650	4002395332205
14	400	350	1	1	4932399387	4002395360048
14	600	550	1	1	4932352513	4002395371716
15	160	100	1	1	4932399380	4002395359974
16	160	100	1	1	4932373914	4002395353446
16	400	350	1	1	4932399388	4002395360055
16	600	550	1	1	4932352514	4002395371723
18	160	100	1	1	4932399229	4002395358434
18	400	350	1	1	4932352515	4002395371730
20	160	100	1	1	4932399230	4002395358441
20	400	350	1	1	4932399389	4002395360062
20	600	550	1	1	4932352516	4002395371747
①	Betonfúró készlet (5 darab)					
	Ø 4 / 5 / 6 / 8 / 10 mm.		5	1	4932352333	4002395369928
②	Betonfúró készlet (8 darab)					
	Ø 3 / 4 / 5 / 6 / 7 / 8 / 9 / 10 mm.		8	1	4932352334	4002395369935

①



②



Betonfúrószárok - 3 oldalas befogással

ÚJ

Volfrám-karbid hegyű (TCT) fúrószárok lehetővé teszik a beton, YTONG blokkok, falazat, palalemez és gránit átfúrását.

5 mm átmérőtől 3 oldalas befogás, nem fordul meg a tokmányban.

3-4 mm átmérőnél hengeres befogással.

Piros horony a fúrószár szerszámokban való könnyű felismeréséhez.

Ütvefúrás és fúrás módban is használható

Ø (mm)	Teljes hossz (mm)	Munkahossz (mm)	Mennyiség	Rendelt mennyiség	Cikkszám	EAN kód
3	90	45	1	1	4932471167	4058546287955
4	90	45	1	1	4932471169	4058546287979
5	100	50	1	1	4932471171	4058546287993
5.5	100	50	1	1	4932471173	4058546288013
6	100	50	1	1	4932471175	4058546288037
6	150	90	1	1	4932471176	4058546288044
6.5	100	50	1	1	4932471178	4058546288068
6.5	150	90	1	1	4932471179	4058546288075
7	100	50	1	1	4932471180	4058546288082
7	150	90	1	1	4932471181	4058546288099
8	100	50	1	1	4932471182	4058546288105
8	150	90	1	1	4932471183	4058546288112
10	150	90	1	1	4932471186	4058546288143
10	260	200	1	1	4932471187	4058546288150
12	150	90	1	1	4932471188	4058546288167
12	260	200	1	1	4932471189	4058546288174
14	150	90	1	1	4932471190	4058546288181
14	260	200	1	1	4932471191	4058546288198
Prémium betonfúrószár készlet (8 db)						
①	Ø 4 x 90 mm, Ø 5 / 5,5 / 5,5 / 6 / 7 x 100 mm, Ø 8 / 10 x 150 mm		8	6	4932471193	4058546288211
Prémium betonfúrószár készlet (8 db)						
	Ø 4 x 90 mm, Ø 5 / 5 / 6 / 6 x 100 mm, Ø 8 / 10 / 12 x 150 mm		8	6	4932471192	4058546288204



Üveg- és csempefúrók

ÚJ

Üveg, csempelepek, tükrök, kerámiák fúrásához alkalmas.

Készült: Németországban.

Megerősített karbidfej a nagyobb tartósság érdekében.

Pirosra festett hegy.

A legalább Ø 5 mm-es üveg- és csempefúrószárok többoldalas befogással rendelkeznek, így nem csúsznak meg a tokmányban.

Ø (mm)	Teljes hossz (mm)	Mennyiség	Rendelt mennyiség	Cikkszám	EAN kód
3	50	1	1	4932471955	4058546298548
4	50	1	1	4932471956	4058546298555
5	50	1	1	4932471957	4058546298562
5.5	50	1	1	4932471855	4058546297541
6	60	1	1	4932471958	4058546298579
6.5	60	1	1	4932471856	4058546297558
7	60	1	1	4932471857	4058546297565
8	60	1	1	4932471959	4058546298586
10	95	1	1	4932471960	4058546298593
12	95	1	1	4932471961	4058546298609
14	95	1	1	4932471858	4058546297572
16	100	1	1	4932471859	4058546297589

