

Milwaukee®

Nothing but **HEAVY DUTY.**™



2021/22

TARTOZÉK ÉS
KÉZISZERSZÁM KATALÓGUS

THUNDERWEB

HSS-G fémfúró - DIN 338



THUNDERWEB

A **THUNDERWEB** kialakítására jellemző, hogy a magátmérő kúposan növekszik a szár irányába. Ezáltal a vágóél is változó keresztmetszettel rendelkezik. A vágóél „háta” a fúró teste.

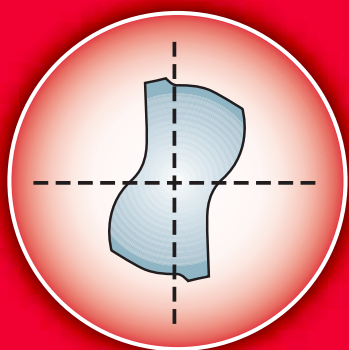

Parabolikus keresztmetszet

- Kiállja a nagy előtoló nyomást és nyomatékot
- Kevesebb a törésből adódó veszteség
- Hosszabb élettartam



Hagyományos fúró

A hagyományos fúrók vágóéle egyforma vastagságú a fúrók teljes hosszán.

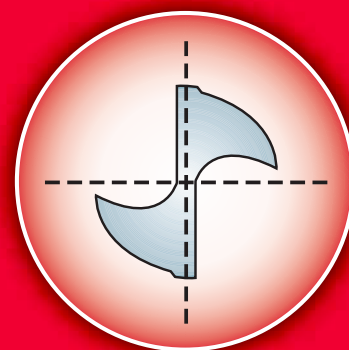

Hagyományos vágóél keresztmetszet

THUNDERWEB SPECIFIKÁCIÓ

HORONYGEOMETRIA

- A **THUNDERWEB** kialakítású horonynak köszönhetően a felhevült forgács gyorsan eltávozik. A jobb hőelvezetés növeli az élettartamát.
- A mélyebb lyukak fúrásánál a nyitott horony kialakítás csökkenti a fúró megszorulásának lehetőségét
- Az élezett peremnek köszönhetően csökken az anyag tapadása a fúrószárra, ezáltal a vágás gyorsabb és tiszta
- A kisebb vágószög kevesebb forgácsot eredményez, ideális kemény, rozsdamentes acél fúrásához.



THUNDERWEB - HSS-G fémfúró - DIN338

Ø (mm)	Teljes hossz (mm) A	Munkahossz (mm) B	Mennyiség	Rendelt mennyiség	Cikkszám	EAN kód
1.0	34	12	2	1	4932352345	4002395370047
1.5	40	18	2	1	4932352346	4002395370054
2.0	49	24	2	1	4932352347	4002395370061
2.5	57	30	2	1	4932352348	4002395370078
3.0	61	33	2	1	4932352349	4002395370085
3.2	65	36	2	1	4932352350	4002395370092
3.5	70	39	2	1	4932352351	4002395370108
4.0	75	43	2	1	4932352352	4002395370115
4.2	75	43	1	1	4932352353	4002395370122
4.5	80	47	1	1	4932352354	4002395370139
4.8	86	52	1	1	4932352355	4002395370146
5.0	86	52	1	1	4932352356	4002395370153
5.5	93	57	1	1	4932352357	4002395370160
6.0	93	57	1	1	4932352358	4002395370177
6.5	101	63	1	1	4932352359	4002395370184
6.8	109	69	1	1	4932352360	4002395370191
7.0	109	69	1	1	4932352361	4002395370207
7.5	109	69	1	1	4932352362	4002395370214
8.0	117	75	1	1	4932352363	4002395370221
8.5	117	75	1	1	4932352364	4002395370238
9.0	125	81	1	1	4932352365	4002395370245
9.5	125	81	1	1	4932352366	4002395370252
10.0	133	87	1	1	4932352367	4002395370269
10.5	133	87	1	1	4932352368	4002395370276
11.0	142	94	1	1	4932352369	4002395370283
11.5	142	94	1	1	4932352370	4002395370290
12.0	151	101	1	1	4932352371	4002395370306
12.5	151	101	1	1	4932352372	4002395370313
13.0	151	101	1	1	4932352373	4002395370320



THUNDERWEB - DIN 338 / 5 és 10 darabos kiszerezés

Ø (mm)	Teljes hossz (mm)	Munkahossz (mm)	Mennyiség	Rendelt mennyiség	Cikkszám	EAN kód
1	34	12	10	1	4932352377	4002395370368
1.1	36	14	10	1	4932459826	4058546029982
1.2	38	16	10	1	4932459827	4058546029999
1.3	38	16	10	1	4932459828	4058546030001
1.4	40	18	10	1	4932459829	4058546030018
1.5	40	18	10	1	4932352378	4002395370375
1.6	43	20	10	1	4932459830	4058546030025
1.7	43	20	10	1	4932459831	4058546030032
1.8	46	22	10	1	4932459832	4058546030049
1.9	46	22	10	1	4932459833	4058546030056
2	49	24	10	1	4932352379	4002395370382
2.1	49	24	10	1	4932459834	4058546030063
2.2	53	27	10	1	4932459835	4058546030070
2.3	53	27	10	1	4932459836	4058546030087
2.4	57	30	10	1	4932430569	4002395382309
2.5	57	30	10	1	4932352380	4002395370399
2.6	57	30	10	1	4932459837	4058546030094
2.7	61	33	10	1	4932459838	4058546030100
2.8	61	33	10	1	4932459839	4058546030117
2.9	61	33	10	1	4932459840	4058546030124
3	61	33	10	1	4932352381	4002395370405
3.1	65	36	10	1	4932459841	4058546030131
3.2	65	36	10	1	4932352382	4002395370412
3.3	65	36	10	1	4932459842	4058546030148
3.4	70	39	10	1	4932459843	4058546030155



THUNDERWEB - DIN 338 / 5 és 10 darabos kiszereelés

Ø (mm)	Teljes hossz (mm)	Munkahossz (mm)	Mennyiség	Rendelt mennyiség	Cikkszám	EAN kód
3.5	70	39	10	1	4932352383	4002395370429
3.6	70	39	10	1	4932459844	4058546030162
3.7	70	39	10	1	4932459845	4058546030179
3.8	75	43	10	1	4932430547	4002395382088
3.9	75	43	10	1	4932459846	4058546030186
4	75	43	10	1	4932352384	4002395370436
4.1	75	43	10	1	4932459847	4058546030193
4.2	75	43	10	1	4932352385	4002395370443
4.3	80	47	10	1	4932459848	4058546030209
4.4	80	47	10	1	4932459849	4058546030216
4.5	80	47	10	1	4932352386	4002395370450
4.6	80	47	10	1	4932459850	4058546030223
4.7	80	47	10	1	4932459851	4058546030230
4.8	86	52	10	1	4932352387	4002395370467
4.9	86	52	10	1	4932459852	4058546030247
5	86	52	10	1	4932352388	4002395370474
5.1	86	52	10	1	4932459853	4058546030254
5.2	86	52	10	1	4932430548	4002395382095
5.3	86	52	10	1	4932459854	4058546030261
5.4	93	57	10	1	4932459855	4058546030278
5.5	93	57	10	1	4932352389	4002395370481
5.6	93	57	10	1	4932430570	4002395382316
5.7	93	57	10	1	4932459856	4058546030285
5.8	93	57	10	1	4932430549	4002395382101
5.9	93	57	10	1	4932459857	4058546030292
6	93	57	10	1	4932352390	4002395370498
6.1	101	63	10	1	4932459858	4058546030308
6.2	101	63	10	1	4932430550	4002395382118
6.3	101	63	10	1	4932459859	4058546030315
6.4	101	63	10	1	4932430571	4002395382323
6.5	101	63	10	1	4932352391	4002395370504
6.6	101	63	5	1	4932459860	4058546030322
6.7	101	63	5	1	4932459861	4058546030339
6.8	109	69	5	1	4932352392	4002395370511
6.9	109	69	5	1	4932459862	4058546030346
7	109	69	5	1	4932352393	4002395370528
7.1	109	69	5	1	4932459863	4058546030353
7.2	109	69	5	1	4932430551	4002395382125
7.3	109	69	5	1	4932459864	4058546030360
7.4	109	69	5	1	4932459865	4058546030377
7.5	109	69	5	1	4932352394	4002395370535
7.6	117	75	5	1	4932459866	4058546030384
7.7	117	75	5	1	4932459867	4058546030391
7.8	117	75	5	1	4932459868	4058546030407
7.9	117	75	5	1	4932459869	4058546030414
8	117	75	5	1	4932352395	4002395370542
8.1	117	75	5	1	4932459870	4058546030421
8.2	117	75	5	1	4932430552	4002395382132
8.3	117	75	5	1	4932459871	4058546030438
8.4	117	75	5	1	4932430553	4002395382149
8.5	117	75	5	1	4932352396	4002395370559
8.6	125	81	5	1	4932459872	4058546030445
8.7	125	81	5	1	4932459873	4058546030452
8.8	125	81	5	1	4932459874	4058546030469
8.9	125	81	5	1	4932459875	4058546030476
9	125	81	5	1	4932352397	4002395370566
9.1	125	81	5	1	4932459876	4058546030483
9.2	125	81	5	1	4932459877	4058546030490
9.3	125	81	5	1	4932459878	4058546030506
9.4	125	81	5	1	4932459879	4058546030513
9.5	125	81	5	1	4932352398	4002395370573
9.6	133	87	5	1	4932459880	4058546030520
9.7	133	87	5	1	4932459881	4058546030537
9.8	133	87	5	1	4932459882	4058546030544



THUNDERWEB - DIN 338 / 5 és 10 darabos kiszereelés

Ø (mm)	Teljes hossz (mm)	Munkahossz (mm)	Mennyiség	Rendelt mennyiség	Cikkszám	EAN kód
9.9	133	87	5	1	4932459883	4058546030551
10	133	87	5	1	4932352399	4002395370580
10.5	133	87	5	1	4932352400	4002395370597
11	142	94	5	1	4932352401	4002395370603
11.5	142	94	5	1	4932352402	4002395370610
12	151	101	5	1	4932352403	4002395370627
12.5	151	101	5	1	4932352404	4002395370634
13	151	101	5	1	4932352405	4002395370641



THUNDERWEB fémfúrók - DIN 338 tároló dobozban

Leírás	Szállítva	Mennyiség	Rendelt mennyiség	Cikkszám	EAN kód
THUNDERWEB HSS-G készlet (19 db.)					
① Ø 1 / 1,5 / 2 / 2,5 / 3 / 3,5 / 4 / 4,5 / 5 / 5,5 / 6 / 6,5 / 7 / 7,5 / 8 / 8,5 / 9 / 9,5 / 10 mm.	Műanyag doboz	19	1	4932352374	4002395370337
Bemutató egység					
② Display 6 x 19 db. HSS-G 4932352374 fúrószár készlettel	-	6	1	4932352375	4002395370344
THUNDERWEB HSS-G készlet (25 db.)					
③ Ø 1 / 1,5 / 2 / 2,5 / 3 / 3,5 / 4 / 4,5 / 5 / 5,5 / 6 / 6,5 / 7 / 7,5 / 8 / 8,5 / 9 / 9,5 / 10 / 10,5 / 11 / 11,5 / 12 / 12,5 / 13 mm	Műanyag doboz	25	1	4932352376	4002395370351



HSS fémfúrók, hosszú - DIN 340 / 5 és 10 darabos kiszereelés

Magas minőségű gyorsacél. Hasított csúcs DIN 1412 C.

Jobbos irányú vágóél.

135°-os csúcscsög a pontfúrást javítja.

Kifejezetten alkalmas mély lyukak fúrásához csatornában vagy homorú felületeken.

Alkalmas fúrásra acélban, öntöttvasban, ötvözött és nem ötvözött anyagokhoz egészen 900 N/mm²-ig.

Megfelelő fához és műanyaghoz egyaránt.

Ø (mm)	Teljes hossz (mm) A	Munkahossz (mm) B	Mennyiség	Rendelt mennyiség	Cikkszám	EAN kód
2.0	85	56	10	1	4932430328	4002395379897
2.5	95	62	10	1	4932430329	4002395379903
3.0	100	66	10	1	4932430330	4002395379910
3.5	112	73	10	1	4932430331	4002395379927
4.0	119	78	10	1	4932430332	4002395379934
4.5	126	82	10	1	4932430333	4002395379941
5.0	132	87	10	1	4932430334	4002395379958
5.5	139	91	10	1	4932430335	4002395379965
6.0	139	91	10	1	4932430336	4002395379972
6.5	148	97	10	1	4932430337	4002395379989
7.0	156	102	10	1	4932430338	4002395379996
8.0	165	109	10	1	4932430339	4002395380008
9.0	175	115	10	1	4932430340	4002395380015
10.0	184	121	10	1	4932430341	4002395380022
11.0	195	128	5	1	4932430342	4002395380039
12.0	205	134	5	1	4932430343	4002395380046
13.0	205	134	5	1	4932430344	4002395380053

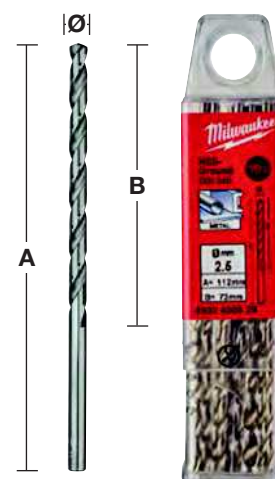

HSS fémfúrók, rövid - DIN 1897 / 5 és 10 darabos kiszerezés

Fúrók minősége: Magas minőségű gyorsacél. Fúróhegy geometriája DIN 1412 C hasított csúcs.
Csúcsszög: 135°. Tolerancia: h8. Spirál / horony dőlésszög: N típusú spirál és normál 20-30° szög.
Jobbos irányú vágóél. Felület/szín: Fényes ezüst. Teljes hosszában ellenáll a fúrás közben fellépő nyomásnak. Kitűnően központosított. Polírozott jobbos N-hornyalás csökkenti a forgács megtapadását - gyorsabb forgácskihordás és könnyebb vágás erőfeszítés nélkül.
Alkalmazása: Kifejezetten alkalmas lemezek és üreges anyagok fúrásához.
Használható fúrásra lemezacélban, vékony ötvöztött és ötvöztelen anyagokban 900 N/mm²-ig.
Megfelelő fához és műanyaghoz egyaránt.

Ø (mm)	Teljes hossz (mm) A	Munkahossz (mm) B	Mennyiség	Rendelt mennyiség	Cikkszám	EAN kód
2.0	38	12	10	1	4932352200	4002395368532
2.5	43	14	10	1	4932352201	4002395368549
3.0	46	16	10	1	4932352202	4002395368556
3.2	49	18	10	1	4932352203	4002395368563
3.3	49	18	10	1	4932352204	4002395368570
3.5	52	20	10	1	4932352205	4002395368587
3.7	52	20	10	1	4932352206	4002395368594
4.0	55	22	10	1	4932352207	4002395368600
4.2	55	22	10	1	4932352208	4002395368617
4.5	58	24	10	1	4932352209	4002395368624
4.8	62	26	10	1	4932352210	4002395368631
5.0	62	26	10	1	4932352211	4002395368648
5.2	62	26	10	1	4932352212	4002395368655
5.5	66	28	10	1	4932352213	4002395368662
6.0	66	28	10	1	4932352214	4002395368679
6.5	70	31	10	1	4932352215	4002395368686
7.0	74	34	10	1	4932352216	4002395368693
7.5	74	34	5	1	4932352217	4002395368709
8.0	79	37	5	1	4932352218	4002395368716
8.5	79	37	5	1	4932352219	4002395368723
9.0	84	40	5	1	4932352220	4002395368730
10.0	89	43	5	1	4932352221	4002395368747

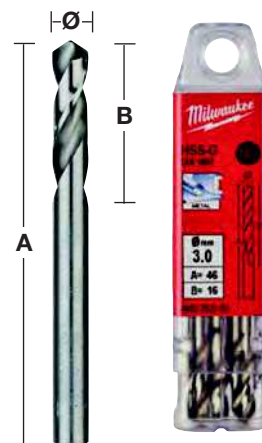
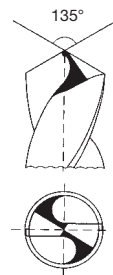

Kétvégű HSS-G fémfúrók

Fúrók minősége: Magas minőségű gyorsacél.
Fúróhegy geometriája: Hasított csúcs DIN 1412 C. Csúcsszög: 135° Tolerancia: h8.
Horony/ Helix szög: N típusú horony normál 20-30° szögben.
Jobbos irányú vágóél. Felület/szín: Fényes ezüst.
Hasított csúcs a tökéletes központosításért és könnyebb vágásért.
Mindkét végén használható.
A rövid hosszának köszönhetően jól használható magas előtolási nyomással törés kockázata nélkül.
Kitűnően központosított.
Polírozott jobbos N-hornyalás csökkenti a forgács megtapadását - gyorsabb forgácskihordás és könnyebb vágás erőfeszítés nélkül.
Alkalmazása: Acél, színesfémek és műanyag fúrás.
Legalkalmasabb vékony lemezanyagokban változó méretű lyukak fúrásához.

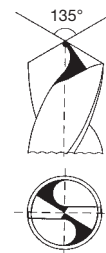

Ø (mm)	Teljes hossz (mm) A	Munkahossz (mm) B	Mennyiség	Rendelt mennyiség	Cikkszám	EAN kód
2.5	43	10	10	1	4932352222	4002395368754
3.0	46	11	10	1	4932352223	4002395368761
3.2	49	12	10	1	4932352224	4002395368778
3.3	49	12	10	1	4932352225	4002395368785
3.5	52	14	10	1	4932352226	4002395368792
4.0	55	14	10	1	4932352227	4002395368808
4.1	55	14	10	1	4932352228	4002395368815
4.2	55	14	10	1	4932352229	4002395368822
4.5	58	16	10	1	4932352230	4002395368839
4.8	62	18	10	1	4932352231	4002395368846
5.0	62	18	10	1	4932352232	4002395368853
5.5	66	19	10	1	4932352233	4002395368860
6.0	66	19	10	1	4932352234	4002395368877

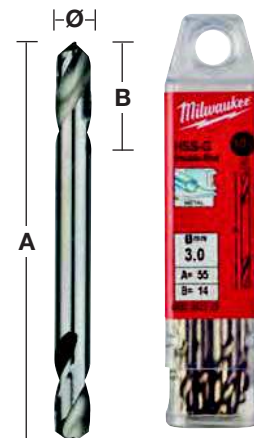

NAGY TELJESÍTMÉNYŰ FÚRÓSZÁRAK

KÖVETKEZŐ GENERÁCIÓ*

RED HEX

HSS-TIN FÉM FÚRÓSZÁRAK

SHOCKWAVE  IMPACT DUTY™

RED COBALT

HSS-CO FÉM FÚRÓSZÁRAK



3 OLDALÚ BEFÖGŐSZÁR



QUAD EDGE™ HEGY



VÁLTOZÓ GEOMETRIÁJÚ HORONY



KÚPOS KIALAKÍTÁSÚ FÓRÓSZÁRMAG

RED HEX és RED COBALT MŰSZAKI LEÍRÁS

QUAD EDGE™ HEGY

- Egyedi kialakítású 135°-os csúcscső, 4 élű központfúróval.
- Precíz, gyors, megcsúszásmentes fúrásmegkezdés.
- 4 élű központfúró hegy kisebb sorját készít, ezáltal megelőzi a felmelegedést, biztosítva a hosszabb élettartamot.

VÁLTOZÓ GEOMETRIÁJÚ HORNOK

- Gyorsabb anyagkihordás
- Kevésbé melegszik fel a fúrószerű megelőzi a megégést

KÚPOS FÚRÓMAG KIALAKÍTÁS

- Vastagodó fúrómag a befogás felé
- Erősebbé teszi a fúrószerűt, megelőzi a törést

Quad Edge™ hegy > Ø 4,5 mm méreteknél. HSS-Co fúróknál 3-oldalas befogószerű Ø 5 mm felett. *Teljes kínálat elérhető 2021. 2. félévétől.



RED HEX - SHOCKWAVE™ HSS-G titán-nitrid fémfúrók

1/4" hex befogás ütve- és fúrócsavarozókhoz, hagyományos tokmánnal is használható.
Az előfúró hegy és a titán-nitrid bevonat, lehetővé teszi a nagyobb sebességű fúrást.

Ø (mm)	Teljes hossz (mm) A	Munkahossz (mm) B	Mennyiség	Rendelt mennyiség	Cikkszám	EAN kód
2	59.5	17	2	1	48894703	045242501557
2.5	62	19	2	1	48894704	045242501564
3	65	23	2	1	48894763	045242506866
3.2	66.5	23	2	1	48894706	045242501571
3.3	67	24	2	1	4932471089	4058546287177
3.5	69	25	2	1	48894707	045242501588
4	71.5	26	2	1	48894708	045242501595
4.2	74	28	1	1	48894709	045242501601
4.5	76	29	1	1	48894710	045242501618
4.8	78	29	1	1	48894711	045242501625
5	80	31	1	1	48894712	045242501632
5.5	104	60	1	1	48894764	045242506873
6	105	63	1	1	48894714	045242501649
6.5	107	64	1	1	48894715	045242501656
6.8	108	65	1	1	48894716	045242501663
7	109	66	1	1	48894717	045242501670
7.5	110	67	1	1	48894718	045242501687
8	111	70	1	1	48894719	045242501694
8.5	114	72	1	1	48894720	045242501700
9	117	73	1	1	48894721	045242501717
9.5	118	74	1	1	48894722	045242501724
10	120	76	1	1	48894723	045242501731
10.2	121	77	1	1	4932471090	4058546287184
10.5	122	78	1	1	48894724	045242501748
11	125	80	1	1	48894725	045242501755
11.5	126	81	1	1	48894726	045242501762
12	127	82	1	1	48894727	045242501779
12.5	128	83	1	1	48894728	045242501786
13	130	83	1	1	48894729	045242501793
10 darabos SHOCKWAVE™ HSS-G TiN Red Hex fúrókészlet			10	6	48894759	045242502066
Ø 3 / 3.5 / 4 / 4.5 / 5 / 6 / 7 / 8 / 9 / 10 mm						

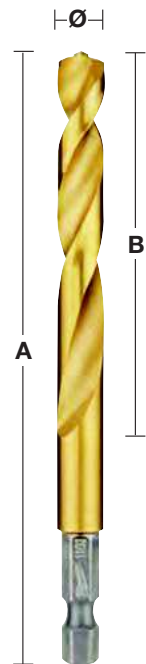

19 darabos SHOCKWAVE™ HSS-G TiN Red Hex fúrókészlet			19	6	48894760	045242502073
Ø 2 / 2.5 / 2 x 3 / 3.5 / 2 x 4 / 4.5 / 5 / 5.5 / 6 / 6.5 / 7 / 7.5 / 8 / 8.5 / 9 / 9.5 / 10 mm						

①



②



Ø (mm)	Teljes hossz (mm) A	Munkahossz (mm) B	Mennyiség	Rendelt mennyiség	Cikkszám	EAN kód
2.5	62	19	10	1	4932478175	4058546341084
3.0	65	23	10	1	4932478176	4058546341091
3.5	69	25	10	1	4932478177	4058546341107
4.0	71.5	26	10	1	4932478178	4058546341114
4.5	76	29	10	1	4932478179	4058546341121
5.0	80	31	10	1	4932478180	4058546341138
6.0	105	63	10	1	4932478181	4058546341145
7.0	109	66	5	1	4932478182	4058546341152
8.0	111	70	5	1	4932478183	4058546341169
10.0	120	76	5	1	4932478184	4058546341176



ÚJ

RED COBALT - HSS-G Co fémfúrók - DIN 338

Nagy teljesítményű fúrószerű 5% kobalt tartalommal, különösen alkalmas akkumulátoros gépekhez

A háromlapú befogószerű garancia a biztos befogást és maximális erőátvitelt, mert a fúrószerű nem fordul meg a fúrótokmányban

Az előfúró hegy és a 135°-os csúcshög megakadályozza a fúró megcsúszását és a kisebb forgácsolási ellenállás által, precíz, gyors fúrásmegkezdést tesz lehetővé

A változó geometriájú hornyok gyorsabb forgácskihordást és nagyobb sebességű fúrást biztosítanak, amely kíméli az akkumulátort is

Használható fúrásra, magas ötvözőanyag tartalmú acélokban és fémekben 1000 N/mm²-ig

Szín: bronz

RED COBALT



Ø (mm)	Teljes hossz (mm) A	Munkahossz (mm) B	Mennyiség	Rendelt mennyiség	Cikkszám	EAN kód
1.0	34	12	2	1	4932363248	4002395333080
1.5	40	18	2	1	4932363249	4002395333097
2.0	49	24	2	1	4932363250	4002395333103
2.5	57	30	2	1	4932363251	4002395333110
3.0	61	33	2	1	4932363253	4002395333134
3.2	65	36	2	1	4932363254	4002395333141
3.3	67	37	2	1	4932471140	4058546287689
3.5	70	39	2	1	4932363256	4002395333165
4.0	75	43	2	1	4932363258	4002395333189
4.2	75	43	1	1	4932363260	4002395333202
4.5	80	47	1	1	4932363262	4002395333226
4.8	86	52	1	1	4932363263	4002395333233
5.0	86	52	1	1	4932363264	4002395333240
5.5	93	57	1	1	4932363267	4002395333271
6.0	93	57	1	1	4932363268	4002395333288
6.5	101	63	1	1	4932363269	4002395333295
6.8	109	69	1	1	4932363270	4002395333301
7.0	109	69	1	1	4932363271	4002395333318
7.5	109	69	1	1	4932363272	4002395333325
8.0	117	75	1	1	4932363274	4002395333349
8.5	117	75	1	1	4932363276	4002395333363
9.0	125	81	1	1	4932363277	4002395333370
9.5	125	81	1	1	4932363278	4002395333387
10.0	133	87	1	1	4932363279	4002395333394
10.2	133	87	1	1	4932471141	4058546287696
10.5	133	87	1	1	4932363281	4002395333417
11.0	142	94	1	1	4932363282	4002395333424
11.5	142	94	1	1	4932363283	4002395333431
12.0	151	101	1	1	4932363284	4002395333448
12.5	151	101	1	1	4932363285	4002395333455
13.0	151	101	1	1	4932363286	4002395333462



RED COBALT - HSS-G Co fémfúrók - DIN 338 - műanyag dobozban

Leírás	Szállítva	Mennyiség	Rendelt mennyiség	Cikkszám	EAN kód
RED COBALT HSS-G Co fúrók (19 darab)					
① Ø 1 / 1,5 / 2 / 2,5 / 3 / 3,5 / 4 / 4,5 / 5 / 5,5 / 6 / 6,5 / 7 / 7,5 / 8 / 8,5 / 9 / 9,5 / 10 mm	Műanyag doboz	19	6	4932352470	4002395371297
RED COBALT HSS-G Co fúrók (25 darab)					
② Ø 1 / 1,5 / 2 / 2,5 / 3 / 3,5 / 4 / 4,5 / 5 / 5,5 / 6 / 6,5 / 7 / 7,5 / 8 / 8,5 / 9 / 9,5 / 10 / 10,5 / 11 / 11,5 / 12 / 12,5 / 13 mm	Műanyag doboz	25	1	4932352471	4002395371303



RED COBALT HSS-G Co fémfúrók - DIN 338 - 5 és 10 darabos kiszerelés

Nagy hőellenállású kobaltos gyorsacélból készült fémfúrók; DIN 338.

A háromlapú befogószár garantálja a biztos befogást és maximális erőtvitelt, mert a fúrószár nem fordul meg a fúrótokmányban

Az előfúró hegy megakadályozza a fúró megcsúszását és a kisebb forgácsolási ellenállás által, precíz, gyors fúrás megkezdést tesz lehetővé

A változó geometriájú hornyok gyorsabb forgácskihordást és nagyobb sebességű fúrást biztosítanak, amely kíméli az akkumulátort is

Használható fúrásra, magas ötvözőanyag tartalmú acélokban és fémekben

Szín: bronz

Ø (mm)	Teljes hossz (mm) A	Munkahossz (mm) B	Mennyiség	Rendelt mennyiség	Cikkszám	EAN kód
1.0	34	12	10	1	4932373332	4002395349173
1.5	40	18	10	1	4932373333	4002395349180
2.0	49	24	10	1	4932373334	4002395349197
2.5	57	30	10	1	4932373335	4002395349807
3.0	61	33	10	1	4932373336	4002395349814
3.2	65	36	10	1	4932373337	4002395349821
3.3	67	37	10	1	4932471142	4058546287702
3.5	70	39	10	1	4932373338	4002395349838
4.0	75	43	10	1	4932373339	4002395349845
4.2	75	43	10	1	4932373340	4002395349852
4.5	80	47	10	1	4932373341	4002395349869
4.8	86	52	10	1	4932373342	4002395349876
5.0	86	52	10	1	4932373343	4002395349883
5.5	93	57	10	1	4932373344	4002395349890
6.0	93	57	10	1	4932373345	4002395347100
6.5	101	63	10	1	4932373346	4002395347117
6.8	109	69	5	1	4932373347	4002395347124
7.0	109	69	5	1	4932373348	4002395347131
7.5	109	69	5	1	4932373349	4002395347148
8.0	117	75	5	1	4932373350	4002395347155
8.5	117	75	5	1	4932373351	4002395347162
9.0	125	81	5	1	4932373352	4002395347179
9.5	125	81	5	1	4932373353	4002395347186
10.0	133	87	5	1	4932373354	4002395347193
10.2	133	87	5	1	4932471143	4058546287719
10.5	133	87	5	1	4932373355	4002395347803
11.0	142	94	5	1	4932373356	4002395347810
11.5	142	94	5	1	4932373357	4002395347827
12.0	151	101	5	1	4932373358	4002395347834
12.5	151	101	5	1	4932373359	4002395347841
13.0	151	101	5	1	4932373360	4002395347858

RED COBALT

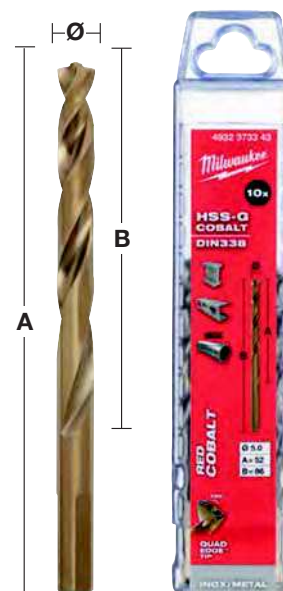

Lépcsős fúrók

- A lépcsős fúrók előnyei a hagyományos fúrókkal szemben:
 - Egy fúró többféle átmérőjű furatot képes készíteni
 - Több lehetőség, időmegtakarítás!
 - Legjobb módja a már létező furatok kiszélesítésének.
 - Pontosabb, mint a csigafúrók, és vastag magjának köszönhetően kevésbé hajlamos a törésre.
 - Pontosabb pozicionálás és kisebb elmozdulás, mert a fúróhegybe integrált központosító hegy azonnal megkezdi a fúrást.
 - A nyílások sorjamentesek, kevesebb ráfúrás szükséges.
 - Műanyag fúrásánál nincs repedés.

- A lépcsős fúrók ideálisak a következő anyagok fúrásához:
 - Vastartalmú és színesfém lemezek, profilok és csövek.
 - Réz, vörösréz és alumínium.
 - Rozsdamentes acél.
 - Műanyagok.
 - Maximális anyagvastagság: 4 mm
 - A szerszám élettartamának megőrzéséhez hűtőfolyadék használatát javasoljuk.

- Alkalmazása:
 - Villanszerelés: fúrás panelokban és szekrényekben tömszelencék installálásához.
 - Vízvezetékek, fűtés, klíma és szellőzés: szerelőnyílások a vezetékeken végzett műveletekhez és a telepítéshez.
 - Fémmegmunkálás / gyártás: különböző átmérőjű furatok kialakítása és kiszélesítése.
 - Járműipar: kábelszerelési furatok (mobiltelefonok, antennák, vezetékek átvezetése).
 - Karbantartási és felújítási tevékenységek: különböző alkalmazások, méretek és furatok megnagyobbítása.



A MILWAUKEE® előnyei

Pontfúrás, fúrás, sorjázás - mindent egyben.

- ① A Rapid Strike központfúró javítja a centrírozást - kisebb a fúró oldalazó mozgása és gyorsabb a fúrás, pontozó vagy előfúró használatának szüksége nélkül.
- ② Speciális fúróhegy és lépcsőzetes geometria az elakadás és az anyagdeformálódás megakadályozására- különösen magas fordulatszámú, vezeték nélküli eszközök használata során.
- ③ Az optimalizált, élesített szélű forgácshornok 2-szer gyorsabb és egyenletesebb vágást tesznek lehetővé.
- ④ Egyedi szerkezetű acélból, feketére oxidált felülettel készül, melyek 4-szeresére növelik a szerszám élettartamát.
Optimalizálva a nagy fordulatszámú, vezeték nélküli fúrógépekkel való használathoz.
- ⑤ Lézerrel gravírozott, tartós és olvasható jelölés.
- ⑥ Minden lépcső úgy került esztergálásra, hogy a fúró automatikusan lesorjázza a peremeket fúrás közben.
- ⑦ A 3 oldalú Secure Grip befogószár megelőzi, hogy a fúrószár kicsússzon a tokmányból, és biztosítja a nyomaték maximális átvitelét.

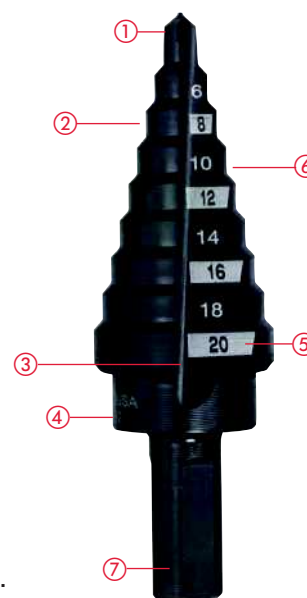

Lépcsős fúrók

Leírás	Átmérő (mm)	Teljes hossz (mm)	Lépcsők száma	Mennyiség	Rendelt mennyiség	Cikkszám	EAN kód
① PG 7 - PG 21	10	68	9	1	1	48899321	045242364060
② M 6 - M 32	10	92	13	1	1	48899332	045242344437
③ 4 - 12 mm / 1"	6	65	9	1	1	48899301	045242342532
④ 4 - 20 mm	8	65	9	1	1	48899320	045242344406
⑤ 6 - 35 mm	10	90	14	1	1	48899335	045242344413
⑥ 6 - 40.5 mm	10	90	17	1	1	48899340	045242547777
⑦ Lépcsős fúró készlet (3 részes) 3, 5, 6. számú lépcsős fúrókat tartalmaz				3	1	48899399	045242344420
⑧ Lépcsősfúró és Fémfúró készlet (10 részes) Lépcsősfúrók: 1 x Lépcsősfúró 4 - 12 mm, 1 x Lépcsősfúró 4 - 20 mm. THUNDERWEB fémfúrók: 2 x 2 mm, 2 x 3 mm, 2 x 4 mm, 1 x 5 mm, 1 x 6 mm				10	1	48899350	045242538836

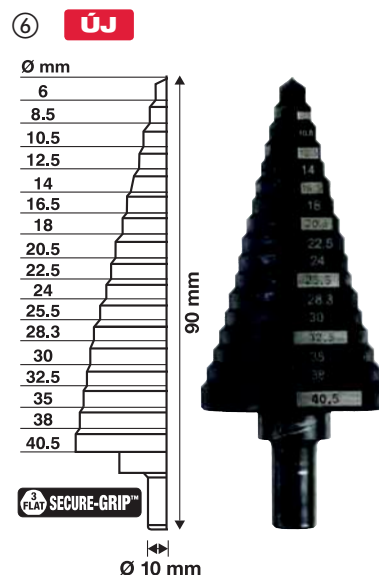
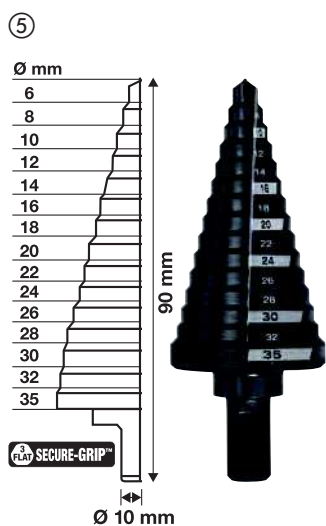
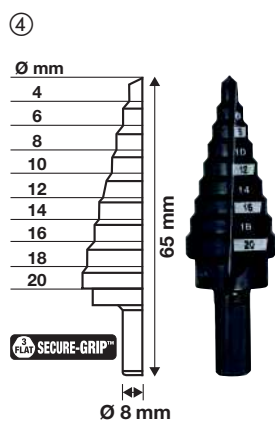
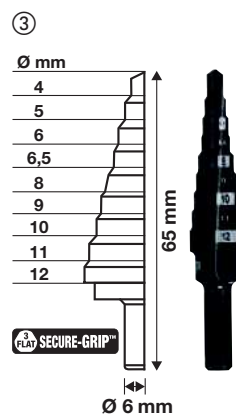
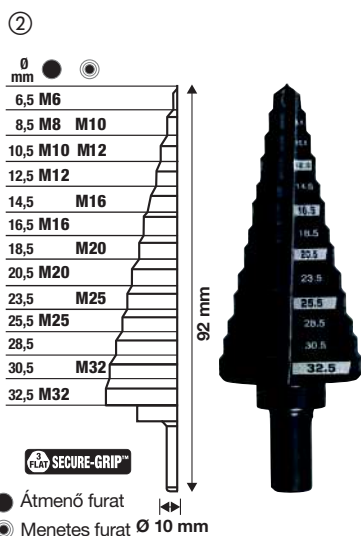
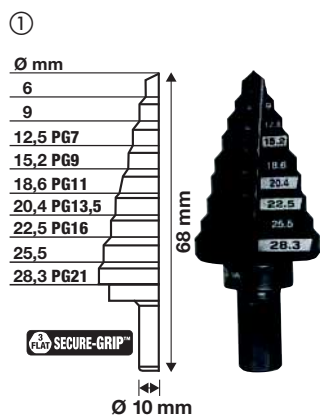

SHOCKWAVE™ IMPACT DUTY ™

SHOCKWAVE™ IMPACT DUTY lépcsős fúrók

A SHOCKWAVE™ Impact Duty lépcsős fúrók, ütvecsavarozó gépekhez lettek tervezve. Az 1/4"-es hatlapú szár, optimalizált SHOCKZONE™ zónával rendelkezik, amely biztosítja a leghosszabb tartósságot, szártörés nélkül.

Titán alumínium-nitrid bevonat, 5x hosszabb élettartam.

RAPID STRIKE TIP™: Gyors és pontos furatmegkezdés, oldalazó mozgás nélkül. Kevesebb hőtermelés a hosszabb élettartam érdekében.

Kettős spirálhorony: Ütvecsavarozókhoz optimalizálva.

Teljesen kopásálló lézergravírozott jelölések



Leírás	Átmérő (mm)	Teljes hossz (mm)	Lépcsők száma	Mennyiség	Rendelt mennyiség	Cikkszám	EAN kód
① 4 - 12 mm / 1"	1/4" Hex	83	9	1	1	48899261	045242505166
② 4 - 12 mm / 2"	1/4" Hex	83	5	1	1	48899262	045242505173
③ 4 - 20 mm	1/4" Hex	83	9	1	1	48899263	045242505180
④ 4 - 30 mm	1/4" Hex	95	12	1	1	48899265	045242505203
⑤ SHOCKWAVE™ Impact Duty lépcsős fúró készlet (3 részes) 1, 3, 4. számú lépcsős fúrókat tartalmaz				3	1	48899266	045242505210

