

Milwaukee®

Nothing but **HEAVY DUTY.**™



2021/22

TARTOZÉK ÉS
KÉZISZERSZÁM KATALÓGUS



4X

HOSSZABB ÉLETTARTAM VASBETON FÚRÁSAKOR*

* Normál 2 élű fúrószárhoz képest

A MILWAUKEE[®]-nél arra törekszünk, hogy a lehető legjobb munkafeltételeket megteremtjük. Az élet könnyebbé tételét a legnehezebb munkakörülményeknél is. Rengeteg energiát fektetünk termékeink javításába és fejlesztésébe, kezdve azzal, hogy megértjük a munkahelyi kihívásokat. A munkahelyi kihívásoknak ez a belső megértése vezetett ahhoz, hogy megalkottuk a következő generációs MX4[™]-et, amely új játékszabályokat diktál a fúrószár technológiában.

A tömör keményfém fúrófej hosszabb élettartamot jelent, a Target Tip központfúró technológia a hegyesebb szögű csúccsal pedig nagyobb pontosságot és gyorsabb furatmegkezdő sebességét jelent, a legkeményebb anyagok fúrásában is.

Az MX4[™] jejlés az etalont jelenti az SDS-Plus és SDS-Max fúrószáraknál. Mert a MILWAUKEE[®]-nél minden apróság számít.



ÚJ

KÖZPONTFÚRÓ TECHNOLÓGIA

NAGYOBB TELJESÍTMÉNY VASBETONBAN



**TELJESEN TÖMÖR
KEMÉNYFÉM
FÚRÓFEJ***

A LEGJOBB
TELJESÍTMÉNYÉRT

* ≤ 10 MM



**ÉLESEBB
HEGYES
FÚRÓFEJ**

PONTOSABB FURATMEGKEZDÉS
ÉS FÚRÁS VASBETONBAN

116 FURAT TÖLTÉSENKÉNT*

* 50 mm mélységben 6 mm-es MX4 fúróval,
5.5 amp HP akkumulátor használatával.

**PRECÍZ NÉMET
MÉRNÖKI
KIVITELEZÉS**

**4 HORONY VÁLTOZÓ
GEOMETRIÁVAL***

GYORSABB FÚRÁSÉRT



**PGM
JELÖLÉS**

A PRECÍZ FÚRÁS GARANCIÁJA

**ÚJ
KÖZPONTFÚRÓ
TECHNOLÓGIA**

* 4 horony változó geometriával akár 17 mm átmérőig, az összes nagyobb átmérő 2 horony változó geometriával rendelkezik.

SDS-Plus MX4 - 4 élű fúrók

ÚJ

Szimmetrikus 4 vágóél geometria (4 x 90°). Tökéletes kerek furatok az optimális rögzítés érdekében.

A 4 spirális horony kialakítás biztosítja a por és törmelék optimális eltávolítását.

Központosító hegy- könnyed, precíz pontfúrást tesz lehetővé.

A tömör keményfém fúrófej, hegesztve van a fúrószárra 5-10 mm átmérőig. Ez lehetővé teszi a szélesebb horony bemenetet, ami megnöveli a sebességet. A több keményfém, a fúrófej nagyobb tartósságához és hosszabb élettartamhoz vezet.

4 zúzópont - hatékonyabb fúrás, intenzívebb zúzó képesség.

Továbbfejlesztett betonacéltól védő elemek, nagyobb ellenállóképességet fejtenek ki, amikor betonacélba ütköznek.

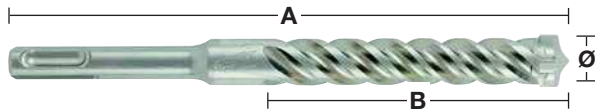
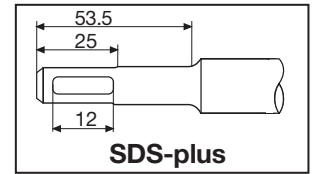

Új változó geometriájú élszalagok. Keskeny élszalag a csúcson maximális törmelék elvezetést, nagyobb sebességet eredményez és kevésbé sűrűlódik. Széles élszalag a fúrószár tövénél a nagyobb stabilitás és a minimális törés érdekében. Akár 20%-kal több furat / akkumulátor töltés, az előző generációs 4 élű fúrószárakhoz képest.

Készült: Németországban

| Ø (mm) | Teljes hossz (mm) A | Munkahossz (mm) B | ¹ Előfúrás ugyanolyan átmérőjű rövid fúrószárra | Mennyiség | Rendelt mennyiség | Cikkszám | EAN kód |
|--------|---------------------|-------------------|--|-----------|-------------------|------------|---------------|
| 5 | 115 | 50 | | 1 | 1 | 4932352007 | 4002395366644 |
| 5 | 165 | 100 | | 1 | 1 | 4932352008 | 4002395368891 |
| 5 | 215 | 150 | | 1 | 1 | 4932478465 | 4058546346560 |
| 5 | 265 | 200 | | 1 | 1 | 4932478466 | 4058546346577 |
| 5 | 315 | 250 | | 1 | 1 | 4932478467 | 4058546346584 |
| 5.5 | 115 | 50 | | 1 | 1 | 4932352009 | 4002395368907 |
| 5.5 | 165 | 100 | | 1 | 1 | 4932352010 | 4002395368914 |
| 5.5 | 215 | 150 | | 1 | 1 | 4932478469 | 4058546346607 |
| 5.5 | 315 | 250 | | 1 | 1 | 4932478470 | 4058546346614 |
| 6 | 115 | 50 | | 1 | 1 | 4932352011 | 4002395368921 |
| 6 | 165 | 100 | | 1 | 1 | 4932352012 | 4002395368938 |
| 6 | 215 | 150 | | 1 | 1 | 4932352013 | 4002395366705 |
| 6 | 265 | 200 | | 1 | 1 | 4932352014 | 4002395366712 |
| 6 | 315 | 250 | | 1 | 1 | 4932352015 | 4002395366729 |
| 6.5 | 165 | 100 | | 1 | 1 | 4932430146 | 4002395378074 |
| 6.5 | 215 | 150 | | 1 | 1 | 4932352016 | 4002395366736 |
| 6.5 | 265 | 200 | | 1 | 1 | 4932352017 | 4002395366743 |
| 6.5 | 315 | 250 | | 1 | 1 | 4932352018 | 4002395366750 |
| 6.5 | 465 | 400 | | 1 | 1 | 4932464596 | 4058546225414 |
| 7 | 115 | 50 | | 1 | 1 | 4932352019 | 4002395366767 |
| 7 | 165 | 100 | | 1 | 1 | 4932352020 | 4002395366774 |
| 8 | 115 | 50 | | 1 | 1 | 4932352021 | 4002395366781 |
| 8 | 165 | 100 | | 1 | 1 | 4932352022 | 4002395366798 |
| 8 | 215 | 150 | | 1 | 1 | 4932352023 | 4002395366804 |
| 8 | 265 | 200 | | 1 | 1 | 4932352024 | 4002395366811 |
| 8 | 315 | 250 | | 1 | 1 | 4932352712 | 4002395373703 |
| 8 | 465 | 400 | ✓ | 1 | 1 | 4932352713 | 4002395373710 |
| 9 | 165 | 100 | | 1 | 1 | 4932352944 | 4002395376025 |
| 10 | 115 | 50 | | 1 | 1 | 4932352025 | 4002395366828 |
| 10 | 165 | 100 | | 1 | 1 | 4932352026 | 4002395366835 |
| 10 | 215 | 150 | | 1 | 1 | 4932352027 | 4002395366842 |
| 10 | 265 | 200 | | 1 | 1 | 4932352028 | 4002395366859 |
| 10 | 315 | 250 | | 1 | 1 | 4932352029 | 4002395366866 |
| 10 | 455 | 390 | ✓ | 1 | 1 | 4932352030 | 4002395366873 |
| 10 | 600 | 540 | ✓ | 1 | 1 | 4932352945 | 4002395376032 |
| 10 | 1000 | 940 | ✓ | 1 | 1 | 4932352946 | 4002395376049 |
| 12 | 160 | 100 | | 1 | 1 | 4932352031 | 4002395366880 |
| 12 | 210 | 160 | | 1 | 1 | 4932352032 | 4002395366897 |
| 12 | 260 | 210 | | 1 | 1 | 4932352033 | 4002395366903 |
| 12 | 310 | 250 | | 1 | 1 | 4932352034 | 4002395366910 |
| 12 | 450 | 400 | ✓ | 1 | 1 | 4932352035 | 4002395366927 |
| 12 | 600 | 540 | ✓ | 1 | 1 | 4932352947 | 4002395376056 |
| 12 | 1000 | 940 | ✓ | 1 | 1 | 4932352948 | 4002395376063 |
| 14 | 160 | 110 | | 1 | 1 | 4932352036 | 4002395366934 |
| 14 | 210 | 150 | | 1 | 1 | 4932352037 | 4002395366941 |
| 14 | 260 | 200 | | 1 | 1 | 4932352949 | 4002395376070 |
| 14 | 310 | 250 | | 1 | 1 | 4932352038 | 4002395366958 |

✓ Előfúrás ugyanekkora átmérőjű rövid fúróval.

SDS-Plus MX4 - 4 élű fúrók
ÚJ

| Ø (mm) | Teljes hossz (mm) A | Munkahossz (mm) B | ¹ Előfúrás ugyanolyan átmérőjű rövid fúrószárra | Mennyiség | Rendelt mennyiség | Cikkszám | EAN kód |
|--------|---------------------|-------------------|--|-----------|-------------------|------------|---------------|
| 14 | 380 | 330 | | 1 | 1 | 4932478473 | 4058546346645 |
| 14 | 450 | 400 | ✓ | 1 | 1 | 4932352039 | 4002395366965 |
| 14 | 600 | 540 | ✓ | 1 | 1 | 4932352950 | 4002395376087 |
| 14 | 1000 | 940 | ✓ | 1 | 1 | 4932352951 | 4002395376094 |
| 15 | 160 | 100 | | 1 | 1 | 4932430725 | 4002395383863 |
| 15 | 260 | 200 | | 1 | 1 | 4932352952 | 4002395376100 |
| 16 | 160 | 100 | | 1 | 1 | 4932430726 | 4002395383870 |
| 16 | 210 | 150 | | 1 | 1 | 4932352953 | 4002395376117 |
| 16 | 260 | 200 | ✓ | 1 | 1 | 4932352819 | 4002395374779 |
| 16 | 310 | 250 | | 1 | 1 | 4932352954 | 4002395376124 |
| 16 | 450 | 400 | ✓ | 1 | 1 | 4932352820 | 4002395374786 |
| 16 | 600 | 540 | ✓ | 1 | 1 | 4932352955 | 4002395376131 |
| 16 | 1000 | 940 | ✓ | 1 | 1 | 4932352956 | 4002395376148 |
| 17 | 210 | 150 | | 1 | 1 | 4932478474 | 4058546346652 |
| 18 | 250 | 200 | | 1 | 1 | 4932356502 | 4002395320950 |
| 18 | 450 | 400 | ✓ | 1 | 1 | 4932356503 | 4002395320967 |
| 20 | 250 | 200 | | 1 | 1 | 4932356504 | 4002395320974 |
| 20 | 450 | 400 | ✓ | 1 | 1 | 4932356505 | 4002395320981 |
| 22 | 250 | 200 | | 1 | 1 | 4932399332 | 4002395359608 |
| 22 | 450 | 400 | ✓ | 1 | 1 | 4932356506 | 4002395320998 |
| 24 | 250 | 200 | | 1 | 1 | 4932356507 | 4002395321001 |
| 24 | 450 | 400 | ✓ | 1 | 1 | 4932356508 | 4002395321018 |
| 25 | 250 | 200 | | 1 | 1 | 4932399333 | 4002395359615 |
| 25 | 450 | 400 | ✓ | 1 | 1 | 4932356509 | 4002395321025 |
| 28 | 250 | 200 | | 1 | 1 | 4932399334 | 4002395359622 |
| 28 | 450 | 400 | ✓ | 1 | 1 | 4932356510 | 4002395321032 |
| 30 | 250 | 200 | | 1 | 1 | 4932399335 | 4002395359639 |
| 30 | 450 | 400 | ✓ | 1 | 1 | 4932356511 | 4002395321049 |
| 32 | 450 | 400 | ✓ | 1 | 1 | 4932399336 | 4002395359646 |

✓ Előfúrás ugyanekkora átmérőjű rövid fúróval.

SDS-Plus MX4 - 4 élű fúrók, 10 darabos kiszerezésben
ÚJ

| Ø (mm) | Teljes hossz (mm) A | Munkahossz (mm) B | Mennyiség | Rendelt mennyiség | Cikkszám | EAN kód |
|--------|---------------------|-------------------|-----------|-------------------|------------|---------------|
| 5 | 115 | 50 | 10 | 1 | 4932352040 | 4002395366972 |
| 5 | 165 | 100 | 10 | 1 | 4932471250 | 4058546288785 |
| 5.5 | 115 | 50 | 10 | 1 | 4932471251 | 4058546288792 |
| 5.5 | 165 | 100 | 10 | 1 | 4932352041 | 4002395366989 |
| 6 | 115 | 50 | 10 | 1 | 4932352042 | 4002395366996 |
| 6 | 165 | 100 | 10 | 1 | 4932352043 | 4002395367009 |
| 6 | 215 | 150 | 10 | 1 | 4932430234 | 4002395378951 |
| 6 | 265 | 200 | 10 | 1 | 4932471252 | 4058546288808 |
| 6.5 | 215 | 150 | 10 | 1 | 4932430235 | 4002395378968 |
| 6.5 | 265 | 200 | 10 | 1 | 4932459588 | 4058546027605 |
| 7 | 165 | 100 | 10 | 1 | 4932352044 | 4002395367016 |
| 8 | 115 | 50 | 10 | 1 | 4932352045 | 4002395367023 |
| 8 | 165 | 100 | 10 | 1 | 4932352046 | 4002395367030 |
| 8 | 215 | 150 | 10 | 1 | 4932464872 | 4058546228170 |
| 8 | 265 | 200 | 10 | 1 | 4932471253 | 4058546288815 |
| 10 | 165 | 100 | 10 | 1 | 4932352047 | 4002395367047 |
| 10 | 215 | 150 | 10 | 1 | 4932352048 | 4002395367054 |
| 10 | 265 | 200 | 10 | 1 | 4932471254 | 4058546288822 |
| 10 | 315 | 250 | 10 | 1 | 4932471255 | 4058546288839 |
| 12 | 160 | 100 | 10 | 1 | 4932352049 | 4002395367061 |
| 12 | 210 | 150 | 10 | 1 | 4932352050 | 4002395367078 |
| 12 | 260 | 200 | 10 | 1 | 4932471256 | 4058546288846 |
| 14 | 210 | 150 | 10 | 1 | 4932471257 | 4058546288853 |
| 16 | 260 | 200 | 10 | 1 | 4932471258 | 4058546288860 |

SDS-Plus MX4 - 4 élű fúrók, 50 darabos készletben

ÚJ

| Ø (mm) | Teljes hossz (mm) A | Munkahossz (mm) B | Mennyiség | Rendelt mennyiség | Cikkszám | EAN kód |
|--------|---------------------|-------------------|-----------|-------------------|------------|---------------|
| 5.5 | 165 | 100 | 50 | 1 | 4932472234 | 4058546326302 |
| 6 | 115 | 50 | 50 | 1 | 4932430437 | 4002395380985 |
| 6 | 165 | 100 | 50 | 1 | 4932430438 | 4002395380992 |
| 6 | 215 | 150 | 50 | 1 | 4932430462 | 4002395381234 |
| 6.5 | 215 | 150 | 50 | 1 | 4932430463 | 4002395381241 |
| 6.5 | 265 | 200 | 50 | 1 | 4932459589 | 4058546027612 |
| 7 | 115 | 50 | 50 | 1 | 4932472154 | 4058546325503 |
| 7 | 165 | 100 | 50 | 1 | 4932472155 | 4058546325510 |
| 8 | 165 | 100 | 50 | 1 | 4932430439 | 4002395381005 |
| 8 | 215 | 150 | 50 | 1 | 4932430440 | 4002395381012 |
| 8 | 315 | 250 | 50 | 1 | 4932472156 | 4058546325527 |
| 8 | 465 | 400 | 50 | 1 | 4932472157 | 4058546325534 |
| 10 | 165 | 100 | 50 | 1 | 4932430441 | 4002395381029 |
| 10 | 215 | 150 | 50 | 1 | 4932430442 | 4002395381036 |
| 10 | 315 | 250 | 50 | 1 | 4932472158 | 4058546325541 |
| 10 | 455 | 390 | 50 | 1 | 4932472159 | 4058546325558 |
| 12 | 160 | 100 | 50 | 1 | 4932472160 | 4058546325565 |
| 12 | 210 | 150 | 50 | 1 | 4932430443 | 4002395381043 |
| 12 | 310 | 250 | 50 | 1 | 4932472161 | 4058546325572 |
| 12 | 450 | 400 | 50 | 1 | 4932472162 | 4058546325589 |
| 14 | 210 | 150 | 50 | 1 | 4932478097 | 4058546340308 |

SDS-Plus MX4 - 4 élű fúrók / készletben

ÚJ

| Leírás | Szállítva | Mennyiség | Rendelt mennyiség | Cikkszám | EAN kód |
|---|---------------|-----------|-------------------|------------|---------------|
| SDS-Plus fúrószár készlet (5 db) | | | | | |
| ① Ø 5 / 6 x 115 mm, Ø 6 / 8 x 165 mm, Ø 10 x 160 mm. | Műanyag doboz | 5 | 1 | 4932352833 | 4002395374915 |
| SDS-Plus fúrószár készlet (5 db) | | | | | |
| ① Ø 5.5 x 115 mm, Ø 5.5 / 6 / 7 / 8 x 165 mm. | Műanyag doboz | 5 | 1 | 4932352835 | 4002395374939 |
| SDS-Plus MX4 fúrószár készlet (7 db) | | | | | |
| ② Ø 5 / 6 x 115 mm, Ø 6 / 8 / 8 / 10 / 12 x 165 mm | Műanyag doboz | 7 | 1 | 4932478626 | 4058546348199 |
| SDS-Plus MX4 fúrószár készlet (7 db) | | | | | |
| ② Ø 5,5 / 6 x 115 mm, Ø 5 / 5,5 / 6 / 8 / 10 x 165 mm | Műanyag doboz | 7 | 1 | 4932478627 | 4058546348205 |
| Display SDS-Plus MX4 fúrószár készlet (7 db) | | | | | |
| ③ 6 db SDS-Plus MX4 7 db-os készlet (4932478626) | Műanyag doboz | 1 | 1 | 4932478673 | 4058546348663 |
| Display SDS-Plus MX4 fúrószár készlet (7 db) | | | | | |
| ③ 6 db SDS-Plus MX4 7 db-os készlet (4932478627) | Műanyag doboz | 1 | 1 | 4932478674 | 4058546348670 |



Milwaukee

Nothing but HEAVY DUTY.™



PROFESSZIONÁLIS GYORS FÚRÁS A BETONBA



**20%-kal
GYORSABB**
3 ZÚZÓ PONT

* szemben az előző generációval



2
**VÁLTOZÓ
HORONY
GEOMETRIA**



2
VÁGÓÉLŰ
IDEÁLIS BETONFÚRÁSRA
VEZETÉK NÉLKÜLI GÉPEKKEL



SDS-Plus M2 2 élű fúrók

Készült: Németországban.

LEGGYORSABB: Új agresszív hegy kialakítás 3 zúzóponttal gyorsabban bontja a betont, a kúpos váll csökkenti a súrlódást, ez lehetővé teszi, hogy az M2 fúrószerű gyorsabban fúrjon.

TARTÓSSÁG: Keményfém élek megakadályozzák a hegy sérülését fém érintésekor, a vastagabb mag biztosítja a jobb erőátvitelt, csökkentett vibráció és kevesebb horony törés.

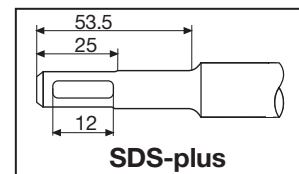

| Ø (mm) | Teljes hossz (mm) A | Munkahossz (mm) B | ¹ Előfúrás ugyanolyan átmérőjű rövid fúrószerűre | Mennyiség | Rendelt mennyiség | Cikkszám | EAN kód |
|--------|---------------------|-------------------|---|-----------|-------------------|------------|---------------|
| 3 | 110 | 50 | | 1 | 1 | 4932352892 | 4002395375509 |
| 3.5 | 110 | 50 | | 1 | 1 | 4932373908 | 4002395353378 |
| 4 | 110 | 50 | | 1 | 1 | 4932339498 | 4002395304561 |
| 4 | 160 | 100 | | 1 | 1 | 4932399143 | 4002395357505 |
| 4.8 | 110 | 50 | | 1 | 1 | 4932352130 | 4002395367832 |
| 5 | 110 | 50 | | 1 | 1 | 4932307067 | 4002395308835 |
| 5 | 160 | 100 | | 1 | 1 | 4932399315 | 4002395359431 |
| 5 | 210 | 150 | | 1 | 1 | 4932399316 | 4002395359448 |
| 5.5 | 110 | 50 | | 1 | 1 | 4932339499 | 4002395304578 |
| 5.5 | 160 | 100 | | 1 | 1 | 4932340408 | 4002395311910 |
| 5.5 | 210 | 150 | | 1 | 1 | 4932399317 | 4002395359455 |
| 5.5 | 260 | 200 | | 1 | 1 | 4932399318 | 4002395359462 |
| 5.5 | 310 | 250 | | 1 | 1 | 4932399319 | 4002395359479 |
| 5.5 | 410 | 350 | | 1 | 1 | 4932399320 | 4002395359486 |
| 6 | 110 | 50 | | 1 | 1 | 4932307068 | 4002395308842 |
| 6 | 160 | 100 | | 1 | 1 | 4932307069 | 4002395308859 |
| 6 | 210 | 150 | | 1 | 1 | 4932373136 | 4002395346394 |
| 6 | 260 | 200 | | 1 | 1 | 4932353819 | 4002395320127 |
| 6 | 310 | 250 | | 1 | 1 | 4932399321 | 4002395359493 |
| 6 | 460 | 400 | ✓ | 1 | 1 | 4932399322 | 4002395359509 |
| 6.5 | 110 | 50 | | 1 | 1 | 4932344292 | 4002395312276 |
| 6.5 | 160 | 100 | | 1 | 1 | 4932344293 | 4002395312269 |
| 6.5 | 210 | 150 | | 1 | 1 | 4932399147 | 4002395357574 |
| 6.5 | 260 | 200 | | 1 | 1 | 4932399148 | 4002395357581 |
| 6.5 | 310 | 260 | | 1 | 1 | 4932399323 | 4002395359516 |
| 7 | 110 | 50 | | 1 | 1 | 4932353820 | 4002395320134 |
| 7 | 160 | 100 | | 1 | 1 | 4932340409 | 4002395311927 |
| 7 | 210 | 150 | | 1 | 1 | 4932399222 | 4002395358366 |
| 7 | 250 | 200 | | 1 | 1 | 4932399324 | 4002395359523 |
| 8 | 110 | 50 | | 1 | 1 | 4932307070 | 4002395308866 |
| 8 | 160 | 100 | | 1 | 1 | 4932307071 | 4002395308873 |
| 8 | 210 | 150 | | 1 | 1 | 4932307072 | 4002395308880 |
| 8 | 260 | 200 | | 1 | 1 | 4932353821 | 4002395320141 |
| 8 | 310 | 250 | | 1 | 1 | 4932399325 | 4002395359530 |
| 8 | 400 | 350 | | 1 | 1 | 4932399326 | 4002395359547 |
| 8 | 460 | 400 | ✓ | 1 | 1 | 4932367013 | 4002395336692 |
| 8 | 600 | 540 | ✓ | 1 | 1 | 4932399327 | 4002395359554 |
| 8 | 1000 | 940 | ✓ | 1 | 1 | 4932399328 | 4002395359561 |
| 9 | 160 | 100 | | 1 | 1 | 4932353823 | 4002395320165 |
| 9 | 210 | 150 | | 1 | 1 | 4932353822 | 4002395320158 |
| 10 | 110 | 50 | | 1 | 1 | 4932340410 | 4002395311934 |
| 10 | 160 | 100 | | 1 | 1 | 4932307073 | 4002395308897 |
| 10 | 210 | 150 | | 1 | 1 | 4932307074 | 4002395308903 |
| 10 | 260 | 200 | | 1 | 1 | 4932344295 | 4002395312252 |
| 10 | 310 | 250 | | 1 | 1 | 4932353824 | 4002395320172 |
| 10 | 450 | 400 | ✓ | 1 | 1 | 4932344296 | 4002395312245 |
| 10 | 600 | 550 | ✓ | 1 | 1 | 4932367014 | 4002395336708 |
| 10 | 1000 | 950 | ✓ | 1 | 1 | 4932367015 | 4002395336715 |

✓ Előfúrás ugyanekkora átmérőjű rövid fúróval.

SDS-Plus M2 2 élű fúrók



| Ø (mm) | Teljes hossz (mm) A | Munkahossz (mm) B | ¹ Előfúrás ugyanolyan átmérőjű rövid fúrószárra | Mennyiség | Rendelt mennyiség | Cikkszám | EAN kód |
|--------|---------------------|-------------------|--|-----------|----------------------|------------|---------------|
| 11 | 160 | 100 | | 1 | 1 | 4932367066 | 4002395336722 |
| 11 | 260 | 210 | | 1 | 1 | 4932399329 | 4002395359578 |
| 12 | 160 | 110 | | 1 | 1 | 4932307075 | 4002395308910 |
| 12 | 210 | 160 | | 1 | 1 | 4932307076 | 4002395308927 |
| 12 | 260 | 210 | | 1 | 1 | 4932344297 | 4002395312238 |
| 12 | 310 | 260 | | 1 | 1 | 4932353825 | 4002395320189 |
| 12 | 450 | 400 | ✓ | 1 | 1 | 4932307077 | 4002395308934 |
| 12 | 600 | 550 | ✓ | 1 | 1 | 4932367068 | 4002395336746 |
| 12 | 1000 | 950 | ✓ | 1 | 1 | 4932367017 | 4002395336760 |
| 13 | 160 | 110 | | 1 | 1 | 4932307946 | 4002395309054 |
| 13 | 260 | 210 | | 1 | 1 | 4932344298 | 4002395312221 |
| 14 | 160 | 110 | | 1 | 1 | 4932307078 | 4002395308941 |
| 14 | 210 | 160 | | 1 | 1 | 4932353826 | 4002395320196 |
| 14 | 260 | 210 | | 1 | 1 | 4932307079 | 4002395308958 |
| 14 | 310 | 260 | | 1 | 1 | 4932399330 | 4002395359585 |
| 14 | 450 | 400 | ✓ | 1 | 1 | 4932307088 | 4002395309047 |
| 14 | 600 | 550 | ✓ | 1 | 1 | 4932367018 | 4002395336777 |
| 14 | 1000 | 950 | ✓ | 1 | 1 | 4932367019 | 4002395336784 |
| 15 | 160 | 110 | | 1 | 1 | 4932373910 | 4002395353392 |
| 15 | 260 | 210 | | 1 | 1 | 4932344300 | 4002395312207 |
| 16 | 160 | 110 | | 1 | 1 | 4932307080 | 4002395308965 |
| 16 | 210 | 160 | | 1 | 1 | 4932307081 | 4002395308972 |
| 16 | 260 | 210 | | 1 | 1 | 4932399331 | 4002395359592 |
| 16 | 310 | 260 | | 1 | 1 | 4932344301 | 4002395312191 |
| 16 | 450 | 400 | ✓ | 1 | 1 | 4932307082 | 4002395308989 |
| 16 | 600 | 550 | ✓ | 1 | 1 | 4932367069 | 4002395336791 |
| 16 | 1000 | 950 | ✓ | 1 | 1 | 4932367021 | 4002395336814 |
| 18 | 200 | 150 | | 1 | 1 | 4932344303 | 4002395312177 |
| 18 | 250 | 200 | | 1 | 1 | 4932307083 | 4002395308996 |
| 18 | 300 | 250 | | 1 | 1 | 4932344304 | 4002395312160 |
| 18 | 450 | 400 | ✓ | 1 | 1 | 4932340411 | 4002395311941 |
| 18 | 600 | 550 | ✓ | 1 | 1 | 4932367022 | 4002395336821 |
| 18 | 1000 | 950 | ✓ | 1 | 1 | 4932367024 | 4002395336845 |
| 20 | 200 | 150 | | 1 | 1 | 4932344305 | 4002395312153 |
| 20 | 250 | 200 | | 1 | 1 | 4932307084 | 4002395309009 |
| 20 | 300 | 250 | | 1 | 1 | 4932399027 | 4002395356126 |
| 20 | 450 | 400 | ✓ | 1 | 1 | 4932307085 | 4002395309016 |
| 20 | 600 | 550 | ✓ | 1 | 1 | 4932367025 | 4002395336876 |
| 20 | 1000 | 950 | ✓ | 1 | 1 | 4932367026 | 4002395336883 |
| 22 | 250 | 200 | | 1 | 1 | 4932373911 | 4002395353408 |
| 22 | 450 | 400 | ✓ | 1 | 1 | 4932344307 | 4002395312139 |
| 22 | 600 | 550 | ✓ | 1 | 1 | 4932367027 | 4002395336890 |
| 22 | 1000 | 950 | ✓ | 1 | 1 | 4932367029 | 4002395336913 |
| 24 | 250 | 200 | | 1 | 1 | 4932373922 | 4002395353521 |
| 24 | 450 | 400 | ✓ | 1 | 1 | 4932307087 | 4002395309030 |
| 25 | 250 | 200 | | 1 | 1 | 4932344308 | 4002395312122 |
| 25 | 450 | 400 | ✓ | 1 | 1 | 4932344309 | 4002395312115 |
| 25 | 1000 | 950 | ✓ | 1 | 1 | 4932367030 | 4002395336975 |
| 26 | 250 | 200 | | 1 | 1 | 4932344310 | 4002395323814 |
| 26 | 450 | 400 | ✓ | 1 | 1 | 4932344311 | 4002395312092 |

✓ Előfúrás ugyanekkora átmérőjű rövid fúróval.

SDS-Plus M2 élű fúrók / bemutató egységek



| Leírás | Mennyiség | Rendelt mennyiség | Cikkszám | EAN kód |
|--|-----------|----------------------|------------|---------------|
| Bemutató egység | | | | |
| ① 10 x 7 darabos SDS-Plus M2 fúrószár készlet (4932352339) | 7 | 1 | 4932352341 | 4002395370009 |
| Bemutató egység | | | | |
| ② 10 x 10 darabos SDS-Plus M2 fúrószár készlet (4932352340) | 10 | 1 | 4932352342 | 4002395370016 |



SDS-plus M2 2 élű fúrók, 10 darabos készletben

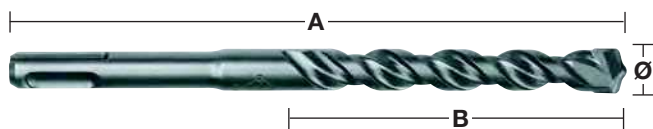

| Ø (mm) | Teljes hossz (mm) A | Munkahossz (mm) B | Mennyiség | Rendelt mennyiség | Cikkszám | EAN kód |
|--------|---------------------|-------------------|-----------|-------------------|------------|---------------|
| 5 | 110 | 50 | 10 | 1 | 4932371702 | 4002395344017 |
| 5 | 160 | 100 | 10 | 1 | 4932352520 | 4002395371785 |
| 5.5 | 110 | 50 | 10 | 1 | 4932352521 | 4002395371792 |
| 5.5 | 160 | 100 | 10 | 1 | 4932371703 | 4002395344024 |
| 6 | 110 | 50 | 10 | 1 | 4932371704 | 4002395344031 |
| 6 | 160 | 100 | 10 | 1 | 4932371705 | 4002395344048 |
| 6 | 210 | 150 | 10 | 1 | 4932399337 | 4002395359653 |
| 6.5 | 160 | 100 | 10 | 1 | 4932399338 | 4002395359660 |
| 6.5 | 210 | 150 | 10 | 1 | 4932399339 | 4002395359677 |
| 6.5 | 260 | 200 | 10 | 1 | 4932399340 | 4002395359684 |
| 7 | 160 | 100 | 10 | 1 | 4932373225 | 4002395348619 |
| 8 | 160 | 100 | 10 | 1 | 4932371706 | 4002395344055 |
| 8 | 210 | 150 | 10 | 1 | 4932399341 | 4002395359691 |
| 10 | 110 | 50 | 10 | 1 | 4932352522 | 4002395371808 |
| 10 | 160 | 100 | 10 | 1 | 4932371708 | 4002395344079 |
| 10 | 210 | 150 | 10 | 1 | 4932371709 | 4002395344086 |
| 10 | 260 | 200 | 10 | 1 | 4932399342 | 4002395359707 |
| 12 | 160 | 100 | 10 | 1 | 4932399343 | 4002395359714 |
| 12 | 210 | 160 | 10 | 1 | 4932371710 | 4002395344093 |
| 12 | 260 | 210 | 10 | 1 | 4932399344 | 4002395359721 |
| 14 | 260 | 210 | 10 | 1 | 4932371711 | 4002395344109 |

SDS-Plus M2 2 élű fúrók, 50 darabos készletben



| Ø (mm) | Teljes hossz (mm) A | Munkahossz (mm) B | Mennyiség | Rendelt mennyiség | Cikkszám | EAN kód |
|--------|---------------------|-------------------|-----------|-------------------|------------|---------------|
| 5 | 110 | 50 | 50 | 1 | 4932399176 | 4002395357833 |
| 5.5 | 160 | 100 | 50 | 1 | 4932399177 | 4002395357840 |
| 6 | 110 | 50 | 50 | 1 | 4932399178 | 4002395357857 |
| 6 | 160 | 100 | 50 | 1 | 4932399179 | 4002395357864 |
| 7 | 160 | 110 | 50 | 1 | 4932399181 | 4002395357888 |
| 8 | 160 | 100 | 50 | 1 | 4932399182 | 4002395357895 |
| 8 | 210 | 150 | 50 | 1 | 4932399183 | 4002395357901 |
| 10 | 160 | 110 | 50 | 1 | 4932399345 | 4002395359738 |
| 10 | 210 | 150 | 50 | 1 | 4932399184 | 4002395357918 |
| 10 | 260 | 200 | 50 | 1 | 4932399185 | 4002395357925 |
| 12 | 210 | 160 | 50 | 1 | 4932399186 | 4002395357932 |

SDS-plus M2 2 élű fúrók / műanyag dobozban



| Leírás | Mennyiség | Rendelt mennyiség | Cikkszám | EAN kód |
|--|-----------|-------------------|------------|---------------|
| ① SDS-Plus M2 fúrószár készlet 5 db. Ø 5 / 6 x 110 mm i Ø 6 / 8 / 10 x 160 mm. | 5 | 1 | 4932352338 | 4002395369973 |
| ① SDS-Plus M2 fúrószár készlet 5 db. Ø 5,5 x 110 mm i Ø 5,5 / 6 / 7 / 8 x 160 mm. | 5 | 1 | 4932352834 | 4002395374922 |
| ① SDS-Plus M2 fúrószár készlet 5 db. Ø 10 / 12 / 14 / 16 / 20 x 450 mm. | 5 | 1 | 4932352801 | 4002395374595 |
| ② SDS-Plus M2 fúrószár készlet 7 db. Ø 5 / 6 / 8 x 110 mm i Ø 6 / 8 / 10 / 12 x 160 mm. | 7 | 1 | 4932352339 | 4002395369980 |
| ③ SDS-Plus M2 fúrószár készlet 10 db. Ø 5 / 6 / 6 x 110 mm i Ø 6 / 6 / 8 / 8 / 10 / 12 / 14 x 160 mm. | 10 | 1 | 4932352340 | 4002395369997 |
| Véső készlet (5 db). ④ SDS-Plus fúrószáral Ø 6 / 8 / 10 x 160 mm, lapos és hegyes vésők. | 5 | 1 | 4932430002 | 4002395376636 |





Nothing but **HEAVY DUTY.**[™]

BERUHÁZÁS FÚRÓSZÁR GYÁRTÁSBA



KUTATÁS ÉS FEJLESZTÉS
ÚJ *TECHNOLÓGIÁK*

PROTOTÍPUS GYÁRTÓ GÉPEK
GYORS *PROTOTÍPUS-GYÁRTÁS*



TESZTELÉS
TELJESKÖRŰ *TESZTELÉS*

TERMELÉS
ELSŐ OSZTÁLYÚ *TERMELÉS*



SDS-PLUS

SDS-MAX

VÉSŐK



MADE IN GERMANY

Univerzális SDS-Plus TCT fúrók

Ezek a fúrók fém, fában és kőben is használhatók, de csak fúrás módban. Az ütés funkció nem használható ezekkel a fúrókkal. Tökéletes olyan szakemberek számára, akik egyszerre több anyagban akarnak fúrni. Készült: Németországban.

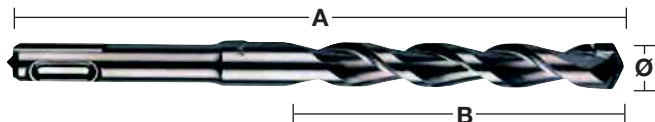

| Ø (mm) | Teljes hossz (mm) A | Munkahossz (mm) B | Mennyiség | Rendelt mennyiség | Cikkszám | EAN kód |
|--------|---------------------|-------------------|-----------|-------------------|------------|---------------|
| 6 | 160 | 100 | 1 | 1 | 4932373918 | 4002395353484 |
| 8 | 210 | 150 | 1 | 1 | 4932373919 | 4002395353491 |
| 10 | 260 | 200 | 1 | 1 | 4932373920 | 4002395353507 |
| 12 | 260 | 200 | 1 | 1 | 4932373921 | 4002395353514 |

SDS-Plus hosszabbító

Univerzális SDS-Plus hosszabbító az SDS-Plus fúrószárok elérésének meghosszabbítására. Szerszám nélküli csatlakozó rendszer. Illeszkedik minden SDS-Plus ütvefúrókalapácsoló és fúrószárhoz. Optimális akadályok melletti fúráshoz, például csőszelvények mellett. Lehetővé teszi a mély lyukfúrást, pl. vasbetonba anélkül, hogy vásárolna egy drága hosszú fúrót.



| Hossz (mm) | Mennyiség | Rendelt mennyiség | Cikkszám | EAN kód |
|------------|-----------|-------------------|------------|---------------|
| 300 | 1 | 1 | 4932471153 | 4058546287818 |
| 450 | 1 | 1 | 4932471154 | 4058546287825 |

SDS-Plus 4 élű pormentes fúrószárok - egy darabból kialakított

Gyorsabb fúrás a hatékony poreltávolítás következtében. Hatékony pormentes fúrás a biztonságosabb és tisztább munkakörnyezetért. Aktív fúrófej hűtés a hosszabb élettartamért. 4 vágóélű kialakítás megakadályozza a fúró beszorulását a betonacélnál. Pontos kör alakú és nagy méretpontosságú furatok, melyek megfelelnek a PGM-nek. Univerzális csatlakozás az összes 32-38 mm-es gégecső átmérővel rendelkező porszívóhoz.

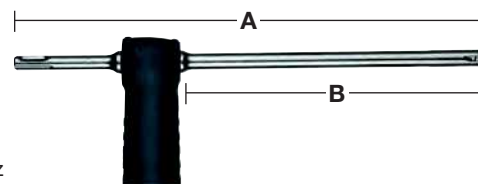

| Ø (mm) | Teljes hossz (mm) A | Munkahossz (mm) B | Mennyiség | Rendelt mennyiség | Cikkszám | EAN kód |
|------------------------------|---------------------|-------------------|-----------|-------------------|------------|---------------|
| 12 | 325 | 200 | 1 | 1 | 4932459283 | 4058546002497 |
| 14 | 360 | 240 | 1 | 1 | 4932459284 | 4058546002503 |
| 16 | 360 | 240 | 1 | 1 | 4932459285 | 4058546002510 |
| 18 | 360 | 240 | 1 | 1 | 4932459286 | 4058546002527 |
| Univerzális porszívó adapter | | | 1 | 1 | 4931416173 | 4002395805501 |

SDS-Plus TCT magfúrók

Magfúrók fúrókalapácsokhoz 4 kg-ig.

Minden TCT magnak van egy M 16 x 2 menete és mind SDS-plus, mind Hex 11 befogóhoz illeszkedik.

A befogó és a központosító fúró kiegészítőként rendelhető.

Készült: Németországban.

Nem alkalmas vasbetonhoz.

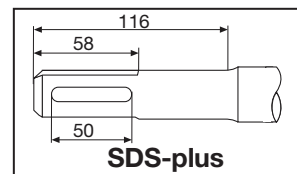

| Ø (mm) | Teljes hossz (mm) A | Mennyiség | Rendelt mennyiség | Cikkszám | EAN kód |
|--------|---------------------|-----------|-------------------|------------|---------------|
| 35 | 58 | 1 | 1 | 4932344478 | 4002395312559 |
| 50 | 58 | 1 | 1 | 4932344479 | 4002395312566 |
| 65 | 50 | 1 | 1 | 4932344480 | 4002395312573 |
| 68 | 50 | 1 | 1 | 4932399099 | 4002395357031 |
| 82 | 50 | 1 | 1 | 4932344481 | 4002395312580 |
| 90 | 50 | 1 | 1 | 4932344482 | 4002395312597 |

TCT Univerzális lyukfúrókészlet

A készlet tartalma: TCT univerzális lyukfúró, 105 mm hosszú SDS-plus befogó, Ø 8 x 120 mm TCT előfúrósár és imbuszkulcs.

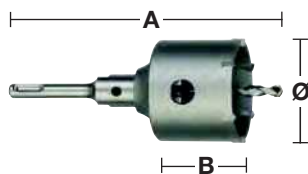

| Ø (mm) | Teljes hossz (mm) A | Munkahossz (mm) B | Mennyiség | Rendelt mennyiség | Cikkszám | EAN kód |
|--------|---------------------|-------------------|-----------|-------------------|------------|---------------|
| 65 | 182 | 50 | 4 | 1 | 4932399295 | 4002395359097 |
| 68 | 182 | 50 | 4 | 1 | 4932399296 | 4002395359103 |
| 82 | 182 | 50 | 4 | 1 | 4932399297 | 4002395359110 |

SDS-Plus TCT magfúró befogók

Az SDS-Plus és a Hex befogók tartalmazzák az imbuszkulcsot, de szükség van központosító fúróra.



| Leírás | Befogás | Ø (mm) | Teljes hossz (mm) A | Mennyiség | Rendelt mennyiség | Cikkszám | EAN kód |
|--|-----------|--------|---------------------|-----------|-------------------|------------|---------------|
| ① SDS-Plus befogó. | SDS-Plus | | 105 | 2 | 1 | 4932399966 | 4002395366255 |
| ① SDS-Plus befogó. | SDS-Plus | | 370 | 2 | 1 | 4932399967 | 4002395366262 |
| ② Hex befogó. | 11 mm Hex | | 90 | 2 | 1 | 4932399968 | 4002395366279 |
| ③ TCT fúrósár falhoz, betonhoz, téglához, stb. | | 8 | 120 | 1 | 1 | 4932399125 | 4002395357291 |



FÚRÁS MAXI- MÁLISAN

SDS-MAX MX4™ FÚRÓSZÁRAK

A MILWAUKEE® Tool vezető szerepet tölt be a tartozékok fejlesztésében és technológiájában a professzionális munkaterületeknél. Ennek eredményeként, hogy rendíthetetlen a törekvésünk az innovációra, elkészülték a Következő Generációs MX4™ SDS-MAX fúrószárok, amely a legerősebb és legtartósabb fúrófej, a legnehezebb munkaterületi feladatokhoz.

A munkaterületeken eltöltött, számtalan hasznos óra alatt szerzett tapasztalat vezetett ahhoz, hogy kifejlesztettük a MILWAUKEE® MX4™ SDS-MAX fúrószárat, amely a leggyorsabb sebességet, legnagyobb teljesítményt és a leghosszabb élettartamot nyújtja vasbeton fúrásakor. A MILWAUKEE® exkluzív központfúró technológiával rendelkező SDS-MAX fúrószárok központfúró hegye nagyobb, mint a hagyományos SDS-MAX fúrószároké, ezáltal nagyobb pontosságot és jobb teljesítmény biztosít a betonacéloknban, valamint más nagy igénybevételű alkalmazásoknál.



ÚJ

KÖZPONTFÚRÓ TECHNOLÓGIA



ÉLESEBB HEGYES FÚRÓFEJ

PONTOSABB FURATMEGKEZDÉS ÉS FÚRÁS
VASBETONBAN

2X

HOSSZABB ÉLETTARTAM VASBETON FÚRÁSOKOR*

* szemben az előző generációval

4 HORONY VÁLTOZÓ GEOMETRIÁVAL*

GYORSABB FÚRÁSÉRT

PRECÍZ NÉMET MÉRNÖKI KIVITELEZÉS

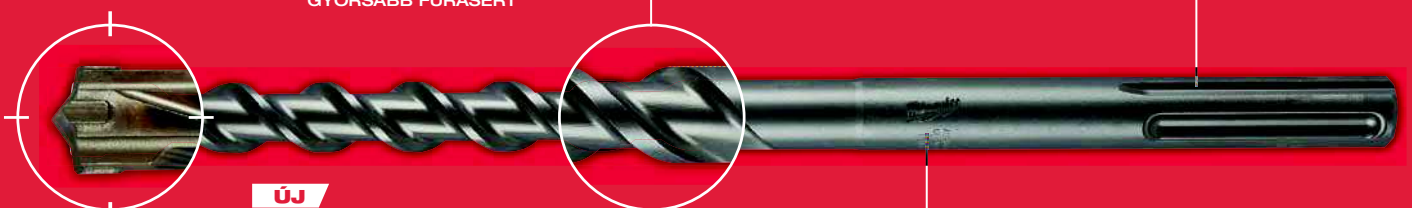

ÚJ

KÖZPONTFÚRÓ TECHNOLÓGIA



PGM
JELÖLÉS

A PRECÍZ FÚRÁS GARANCIÁJA

* 4 horony változó geometriával 16 mm-ig, ennél nagyobb méretnél 2 horony változó geometriával

SDS-Max 4 élű fúrók

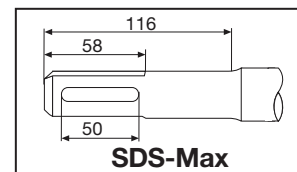
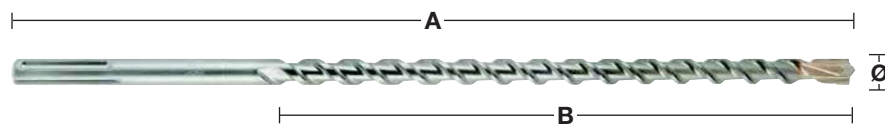
ÚJ

| Ø (mm) | Teljes hossz (mm) A | Munkahossz (mm) B | ¹ Előfúrás ugyanolyan átmérőjű rövid fúrószárra | Mennyiség | Rendelt mennyiség | Cikkszám | EAN kód |
|--|---------------------|-------------------|--|-----------|-------------------|------------|---------------|
| 12 | 340 | 200 | | 1 | 1 | 4932352750 | 4002395374083 |
| 12 | 540 | 400 | ✓ | 1 | 1 | 4932352751 | 4002395374090 |
| 12 | 690 | 550 | | 1 | 1 | 4932430727 | 4002395383887 |
| 14 | 340 | 200 | | 1 | 1 | 4932352752 | 4002395374106 |
| 14 | 540 | 400 | ✓ | 1 | 1 | 4932352753 | 4002395374113 |
| 15 | 340 | 200 | | 1 | 1 | 4932352754 | 4002395374120 |
| 15 | 540 | 400 | ✓ | 1 | 1 | 4932352755 | 4002395374137 |
| 16 | 340 | 200 | | 1 | 1 | 4932352756 | 4002395374144 |
| 16 | 540 | 400 | ✓ | 1 | 1 | 4932352757 | 4002395374151 |
| 16 | 940 | 800 | ✓ | 1 | 1 | 4932352758 | 4002395374168 |
| 16 | 1320 | 1180 | ✓ | 1 | 1 | 4932352759 | 4002395374175 |
| 18 | 340 | 200 | | 1 | 1 | 4932352760 | 4002395374182 |
| 18 | 540 | 400 | ✓ | 1 | 1 | 4932352761 | 4002395374199 |
| 18 | 940 | 800 | ✓ | 1 | 1 | 4932352762 | 4002395374205 |
| 18 | 1320 | 1180 | ✓ | 1 | 1 | 4932352763 | 4002395374212 |
| 20 | 320 | 200 | | 1 | 1 | 4932352764 | 4002395374229 |
| 20 | 520 | 400 | ✓ | 1 | 1 | 4932352765 | 4002395374236 |
| 20 | 920 | 800 | ✓ | 1 | 1 | 4932352766 | 4002395374243 |
| 20 | 1320 | 1200 | ✓ | 1 | 1 | 4932352767 | 4002395374250 |
| 22 | 320 | 200 | | 1 | 1 | 4932352768 | 4002395374267 |
| 22 | 520 | 400 | ✓ | 1 | 1 | 4932352769 | 4002395374274 |
| 22 | 920 | 800 | ✓ | 1 | 1 | 4932352770 | 4002395374281 |
| 22 | 1320 | 1200 | ✓ | 1 | 1 | 4932352771 | 4002395374298 |
| 24 | 320 | 200 | | 1 | 1 | 4932352772 | 4002395374304 |
| 24 | 520 | 400 | ✓ | 1 | 1 | 4932352773 | 4002395374311 |
| 25 | 320 | 200 | | 1 | 1 | 4932352774 | 4002395374328 |
| 25 | 520 | 400 | ✓ | 1 | 1 | 4932352775 | 4002395374335 |
| 25 | 920 | 800 | ✓ | 1 | 1 | 4932352776 | 4002395374342 |
| 25 | 1320 | 1200 | ✓ | 1 | 1 | 4932352777 | 4002395374359 |
| 26 | 520 | 400 | | 1 | 1 | 4932430728 | 4002395383894 |
| 28 | 370 | 250 | | 1 | 1 | 4932352778 | 4002395374366 |
| 28 | 570 | 450 | ✓ | 1 | 1 | 4932352779 | 4002395374373 |
| 28 | 670 | 550 | ✓ | 1 | 1 | 4932352780 | 4002395374380 |
| 28 | 920 | 800 | ✓ | 1 | 1 | 4932352781 | 4002395374397 |
| 28 | 1320 | 1200 | ✓ | 1 | 1 | 4932352782 | 4002395374403 |
| 30 | 370 | 250 | | 1 | 1 | 4932352783 | 4002395374410 |
| 30 | 570 | 450 | | 1 | 1 | 4932352784 | 4002395374427 |
| 30 | 920 | 800 | | 1 | 1 | 4932430729 | 4002395383900 |
| 32 | 370 | 250 | | 1 | 1 | 4932352785 | 4002395374434 |
| 32 | 570 | 450 | | 1 | 1 | 4932352786 | 4002395374441 |
| 32 | 920 | 800 | ✓ | 1 | 1 | 4932352787 | 4002395374458 |
| 32 | 1320 | 1200 | ✓ | 1 | 1 | 4932352788 | 4002395374465 |
| 35 | 370 | 250 | | 1 | 1 | 4932352789 | 4002395374472 |
| 35 | 570 | 450 | | 1 | 1 | 4932352790 | 4002395374489 |
| 35 | 920 | 800 | ✓ | 1 | 1 | 4932352791 | 4002395374496 |
| 38 | 370 | 250 | | 1 | 1 | 4932352792 | 4002395374502 |
| 38 | 570 | 450 | | 1 | 1 | 4932352793 | 4002395374519 |
| 40 | 370 | 250 | | 1 | 1 | 4932352794 | 4002395374526 |
| 40 | 570 | 450 | ✓ | 1 | 1 | 4932352795 | 4002395374533 |
| 40 | 920 | 800 | ✓ | 1 | 1 | 4932352796 | 4002395374540 |
| 40 | 1320 | 1200 | ✓ | 1 | 1 | 4932352797 | 4002395374557 |
| 45 | 570 | 450 | | 1 | 1 | 4932352798 | 4002395374564 |
| 45 | 920 | 800 | | 1 | 1 | 4932430730 | 4002395383917 |
| 50 | 570 | 450 | | 1 | 1 | 4932430731 | 4002395383924 |
| 52 | 570 | 450 | | 1 | 1 | 4932352799 | 4002395374571 |
| SDS-Max fúró készlet 5 db. | | | | | | | |
| Ø 16 / 18 x 540 mm, Ø 20 / 22 / 25 x 520 mm. | | | | 5 | 1 | 4932352800 | 4002395374588 |

✓ Előfúrás ugyanekkora átmérőjű rövid fúróval.

SDS-Max 4 élű pormentes fúrók - egy darabból kialakított

Gyorsabb fúrás a hatékony poreltávolítás következtében
 Hatékony pormentes fúrás a biztonságosabb és tisztább munkakörnyezetért
 Aktív fúrófej hűtés a hosszabb élettartamért
 4 vágóélű kialakítás megakadályozza a fúró beszorulását a betonacélnál
 Pontos kör alakú és nagy méretpontosságú furatok, melyek megfelelnek a PGM-nek
 Univerzális csatlakozás az összes 32-38 mm-es gégecső átmérővel rendelkező porszívóhoz

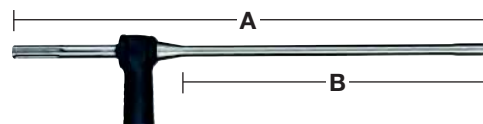

| Ø (mm) | Teljes hossz (mm) A | Munkahossz (mm) B | Mennyiség | Rendelt mennyiség | Cikkszám | EAN kód |
|------------------------------|---------------------|-------------------|-----------|-------------------|------------|---------------|
| 16 | 600 | 400 | 1 | 1 | 4932459287 | 4058546002534 |
| 18 | 600 | 400 | 1 | 1 | 4932459288 | 4058546002541 |
| 20 | 600 | 400 | 1 | 1 | 4932459289 | 4058546002558 |
| 22 | 600 | 400 | 1 | 1 | 4932459290 | 4058546002565 |
| 24 | 600 | 400 | 1 | 1 | 4932459291 | 4058546002572 |
| 25 | 600 | 400 | 1 | 1 | 4932459292 | 4058546002589 |
| 28 | 600 | 400 | 1 | 1 | 4932459293 | 4058546002596 |
| 28 | 900 | 900 | 1 | 1 | 4932459294 | 4058546002602 |
| 30 | 600 | 400 | 1 | 1 | 4932459295 | 4058546002619 |
| 30 | 900 | 700 | 1 | 1 | 4932459296 | 4058546002626 |
| 32 | 600 | 400 | 1 | 1 | 4932459297 | 4058546002633 |
| 32 | 900 | 700 | 1 | 1 | 4932459298 | 4058546002640 |
| 35 | 600 | 400 | 1 | 1 | 4932459299 | 4058546002657 |
| 35 | 900 | 700 | 1 | 1 | 4932459300 | 4058546002664 |
| Univerzális porszívó adapter | | | 1 | 1 | 4931416173 | 4002395805501 |



SDS-Max TCT áttörő fúrók - Egy darabból kialakított

Egy tömör acéldarabból kialakított.
Megnövelt élettartam
Különféle áttörő fúrók (rögzítővel szállítva).
Használható az összes fúrókalapáccsal.
Készült: Németországban.
Nem alkalmas vasbetonhoz.

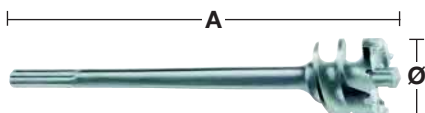
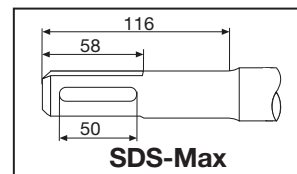

| Ø (mm) | Teljes hossz (mm) A | Mennyiség | Rendelt mennyiség | Cikkszám | EAN kód |
|--------|---------------------|-----------|-------------------|------------|---------------|
| 45 | 550 | 1 | 1 | 4932373892 | 4002395353217 |
| 45 | 990 | 1 | 1 | 4932399366 | 4002395359837 |
| 55 | 550 | 1 | 1 | 4932373893 | 4002395353224 |
| 55 | 990 | 1 | 1 | 4932399368 | 4002395359851 |
| 65 | 550 | 1 | 1 | 4932373894 | 4002395353231 |
| 65 | 990 | 1 | 1 | 4932399370 | 4002395359875 |
| 80 | 550 | 1 | 1 | 4932373895 | 4002395353248 |
| 80 | 990 | 1 | 1 | 4932399372 | 4002395359899 |

SDS-Max TCT magfúrók - Egy darabból kialakított

Egy tömör acéldarabból kialakított.
Megnövelt élettartam.
Vezetőfúróval és kiütő ékkel szállítva.
Készült: Németországban.
Nem alkalmas vasbetonhoz.



| Leírás | Ø (mm) | Teljes hossz (mm) A | Mennyiség | Rendelt mennyiség | Cikkszám | EAN kód |
|---------------------|--------|---------------------|-----------|-------------------|------------|---------------|
| ① | 50 | 290 | 1 | 1 | 4932399373 | 4002395359905 |
| | 50 | 550 | 1 | 1 | 4932373884 | 4002395353132 |
| | 68 | 290 | 1 | 1 | 4932399374 | 4002395359912 |
| | 68 | 550 | 1 | 1 | 4932373885 | 4002395353149 |
| | 80 | 290 | 1 | 1 | 4932399375 | 4002395359929 |
| | 80 | 550 | 1 | 1 | 4932373886 | 4002395353156 |
| | 100 | 550 | 1 | 1 | 4932373888 | 4002395353170 |
| | 125 | 550 | 1 | 1 | 4932373889 | 4002395353187 |
| | 150 | 550 | 1 | 1 | 4932373890 | 4002395353194 |
| ② Kiütő ék | | | 1 | 1 | 4932399021 | 4002395356065 |
| ③ Központosító fúró | 11 | 120 | 1 | 1 | 4932245967 | 4002395307111 |

SDS-Max TCT fúrókoronák - Két darabból kialakított

Nem ajánlott 10 kg feletti fúrókalapácshoz.
Készült: Németországban.
Nem alkalmas vasbetonhoz.

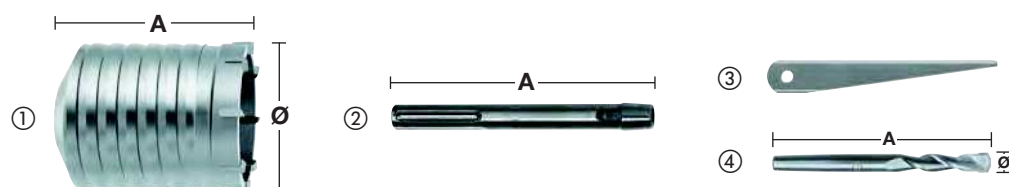

| Leírás | Ø (mm) | Teljes hossz (mm) A | Mennyiség | Rendelt mennyiség | Cikkszám | EAN kód |
|---------------------|--------|---------------------|-----------|-------------------|------------|---------------|
| ① | 40 | 100 | 1 | 1 | 4932245992 | 4002395307180 |
| | 50 | 100 | 1 | 1 | 4932430732 | 4002395383931 |
| | 60 | 100 | 1 | 1 | 4932430733 | 4002395383948 |
| | 65 | 100 | 1 | 1 | 4932245994 | 4002395307203 |
| | 68 | 100 | 1 | 1 | 4932430734 | 4002395383955 |
| | 80 | 100 | 1 | 1 | 4932245995 | 4002395307210 |
| | 90 | 100 | 1 | 1 | 4932430735 | 4002395383962 |
| | 100 | 100 | 1 | 1 | 4932367304 | 4002395336432 |
| | 125 | 100 | 1 | 1 | 4932367306 | 4002395336456 |
| | 150 | 100 | 1 | 1 | 4932367308 | 4002395336470 |
| ② SDS- Max befogó. | - | 180 | 1 | 1 | 4932343667 | 4002395315932 |
| | - | 450 | 1 | 1 | 4932343670 | 4002395315949 |
| ③ Kiütő ék | - | - | 1 | 1 | 4932604214 | 4002395311231 |
| ④ Központosító fúró | 11 | 120 | 1 | 1 | 4932245967 | 4002395307111 |

Adapter



| Leírás | Szerszám befogás | Felfogási méret | Mennyiség | Rendelt mennyiség | Cikkszám | EAN kód |
|-----------------------------|------------------|-----------------|-----------|-------------------|------------|---------------|
| SDS-Max -> SDS-Plus adapter | SDS-Max | SDS-Plus | 1 | 1 | 4932359490 | 4002395325795 |

SDS-Max variálható toldó rendszer

Rugalmas rendszer: a fúrókorona és az áttörőfúró kombinációinak különböző hosszban történő csatlakoztatásához. Maximum 3 toldószár csatlakoztatása ajánlott.

A fúrókkal való takarékoság: a különféle méretű fúrókat könnyen és gyorsan ki lehet cserélni a menetes száraz rendszerének kihasználásával.

Használható 8 kg-ot meg nem haladó fúrókalapáccsal.

Áttörő fúrófejek (menetes csatlakozással)

Nem alkalmas vasbetonhoz.

| Leírás | Ø (mm) | Teljes hossz (mm) A | Mennyiség | Rendelt mennyiség | Cikkszám | EAN kód |
|---|--------|---------------------|-----------|-------------------|------------|---------------|
| ① SDS-Max fúrócsatlakoztató adapter | - | 195 | 1 | 1 | 4932430736 | 4002395383979 |
| ② Fúrócsatlakoztató (menetes szárral együtt) | 25 | 280 | 1 | 1 | 4932430737 | 4002395383986 |
| ③ Különféle rögzítő túske | - | - | 1 | 1 | 4932430738 | 4002395383993 |
| ④ Különféle rögzítő túske kúpos végű 1:8 TCT mag koronákhoz | - | - | 1 | 1 | 4932430748 | 4002395384099 |
| ⑤ SDS-Max TCT fúrókorona | 40 | 100 | 1 | 1 | 4932245992 | 4002395307180 |
| | 50 | 100 | 1 | 1 | 4932430732 | 4002395383931 |
| | 60 | 100 | 1 | 1 | 4932430733 | 4002395383948 |
| | 65 | 100 | 1 | 1 | 4932245994 | 4002395307203 |
| | 68 | 100 | 1 | 1 | 4932430734 | 4002395383955 |
| | 80 | 100 | 1 | 1 | 4932245995 | 4002395307210 |
| | 90 | 100 | 1 | 1 | 4932430735 | 4002395383962 |
| | 100 | 100 | 1 | 1 | 4932367304 | 4002395336432 |
| | 125 | 100 | 1 | 1 | 4932367306 | 4002395336456 |
| | 150 | 100 | 1 | 1 | 4932367308 | 4002395336470 |
| ⑥ Kiütő ék | - | - | 1 | 1 | 4932604214 | 4002395311231 |
| ⑦ Központosító fúró | 11 | 120 | 1 | 1 | 4932245967 | 4002395307111 |
| ⑧ Különféle áttörő fúrók (rögzítővel szállítva) | 30 | 150 | 1 | 1 | 4932430739 | 4002395384006 |
| | 35 | 150 | 1 | 1 | 4932430740 | 4002395384013 |
| | 40 | 150 | 1 | 1 | 4932430743 | 4002395384044 |
| | 45 | 150 | 1 | 1 | 4932430744 | 4002395384051 |
| | 55 | 150 | 1 | 1 | 4932430745 | 4002395384068 |
| | 60 | 150 | 1 | 1 | 4932430741 | 4002395384020 |
| | 68 | 150 | 1 | 1 | 4932430746 | 4002395384075 |
| | 80 | 150 | 1 | 1 | 4932430747 | 4002395384082 |
| | 90 | 150 | 1 | 1 | 4932430742 | 4002395384037 |

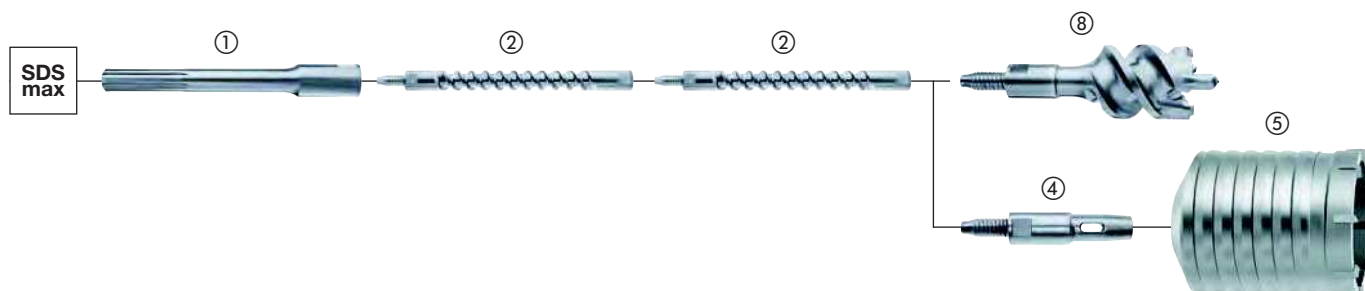
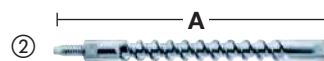

Fúrócsatlakoztató adapter

Az innovatív és szabadalmaztatott fúrócsatlakoztató adapter jelenti a megoldást azok számára, akik maximális sokoldalúságot igényelnek nagy átmérőjű fúrásoknál.

Sokoldalú:

A fúrócsatlakoztató adapter a toldószár és a fúrószerszám közötti kapocsként működik. Az egyik végén a rendszer teljesen kompatibilis minden SDS-Max befogású fúrószárral, áttörőfúróval és fúrókoronával. Az ellentétes oldalán a fúrókalapács és a fúrócsatlakoztató adapter között kívánt hosszúságú hosszabbító csatlakoztatható rá.

Gazdaságos:

A professzionális felhasználóknak egyaránt szükségük van hosszú és rövid fúrószárra, néha az alkalmazástól függően akár még ugyanolyan átmérőjűekre is. Viszont a fúrószerszámok száma lecsökkenthető a fúrócsatlakoztató adapter segítségével, mely lehetővé teszi a fúrószerszámok átmérőjének és hosszának cseréjét egyetlen lépésben. Ennek következtében a felhasználók megvásárolhatják az olcsóbb, rövidebb fúrószárra, és meghosszabbíthatják azokat a gazdaságos hosszabbítókkal. A rendszer további előnye, hogy a fúrócsatlakoztató adapter révén lecsökkenthető a szerszámosládákban tárolt fúrószárok össz mennyisége.

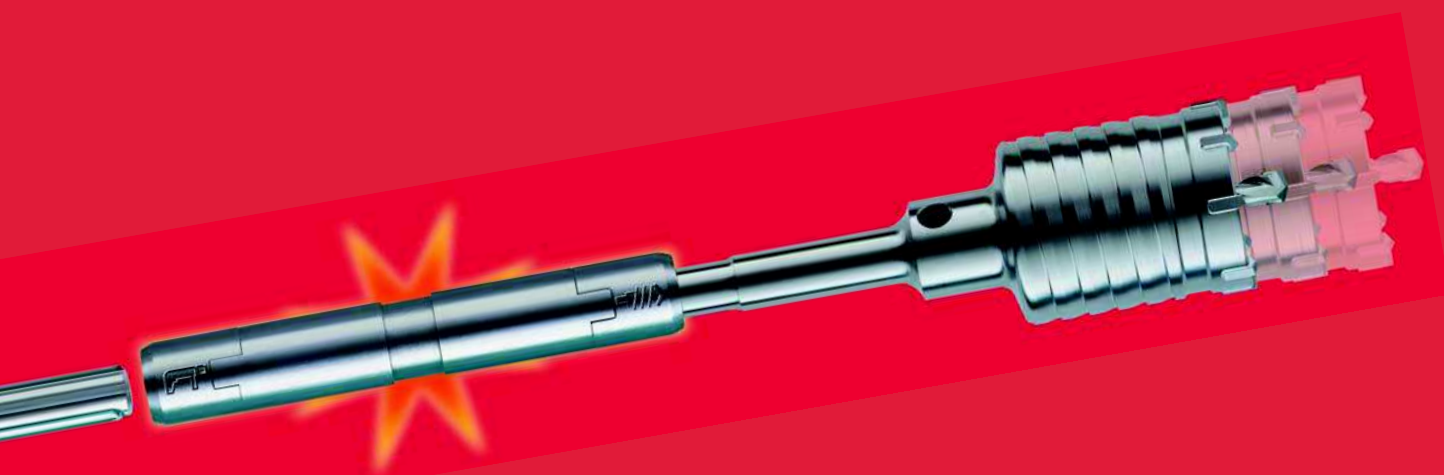

100% erő:

A fúrócsatlakoztató adapter gyors és biztonságos csatlakozásról gondoskodik a fúrószerszám és a hosszabbító között, ezáltal biztosítja azt, hogy az erő 100%-a továbbításra kerül a fúrószárba.



Kisebb súly:

A rövid fúrószerszám és a 18 mm átmérőjű hosszabbító kombinációjának használatával az összsúly akár 15%-kal is kisebb lehet.

- Javasoljuk, hogy a fúrócsatlakoztató adaptert tisztítsák meg a betonportól és rendszeres időközönként kenjék be kenőzsírral.
- A fúrócsatlakoztató adapter csak a 32 mm átmérőt meghaladó fúrószerszámokhoz illeszkedik, valamint korlátozottan használható 8 kg súlyt meg nem haladó fúrókalapáccsal.

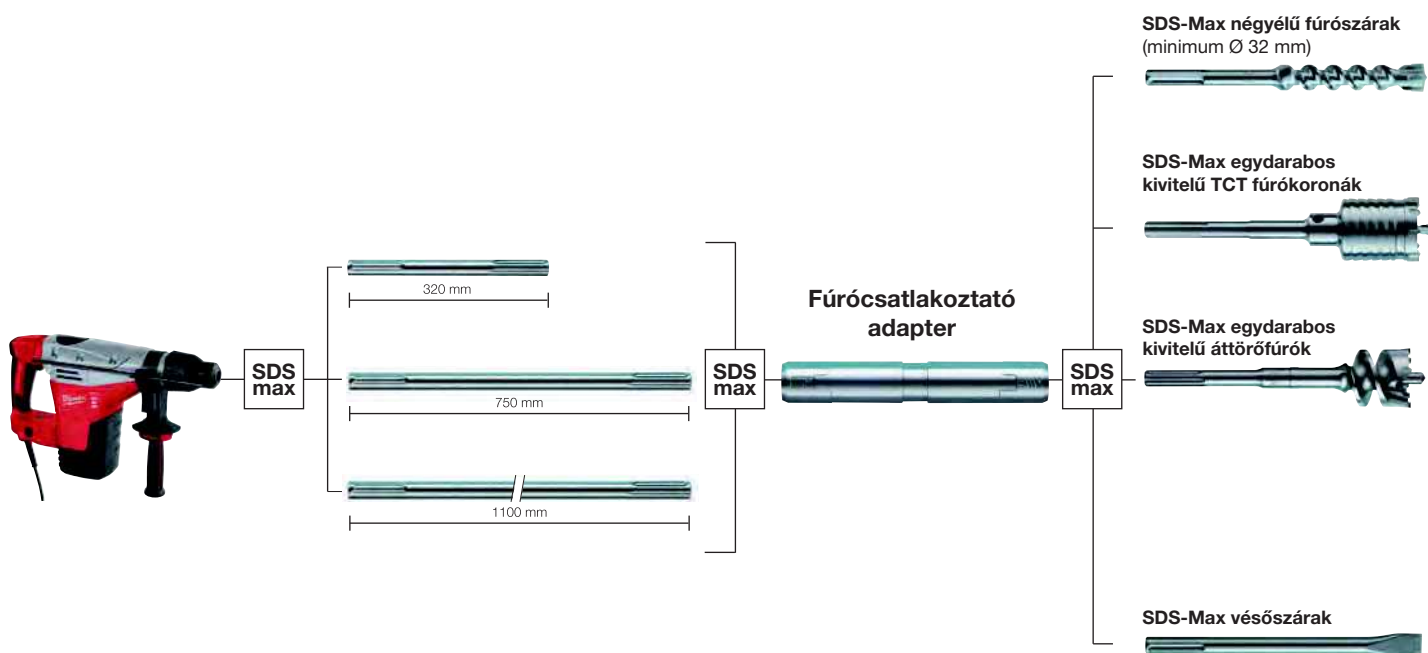

Fúrócsatlakoztató adapter

Használható Ø 32 mm és nagyobb átmérőjű fúrókhoz.
Akár 8 kg-os fúrókalapácsokhoz is alkalmazható.

| Leírás | Szorszám befogás | Fúrógép befogás | Teljes hossz (mm) A | Mennyiség | Rendelt mennyiség | Cikkszám | EAN kód |
|---------------------------|------------------|-----------------|---------------------|-----------|-------------------|------------|---------------|
| Fúrócsatlakoztató adapter | SDS-Max | SDS-Max | 190 | 1 | 1 | 4932399128 | 4002395357321 |

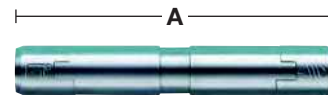

Toldószárok

| Leírás | Szorszám befogás | Fúrógép befogás | Hossz (mm) A | Mennyiség | Rendelt mennyiség | Cikkszám | EAN kód |
|-------------------|------------------|-----------------|--------------|-----------|-------------------|------------|---------------|
| SDS-Max toldószár | SDS-Max | SDS-Max | 320 | 1 | 1 | 4932399242 | 4002395358533 |
| SDS-Max toldószár | SDS-Max | SDS-Max | 750 | 1 | 1 | 4932399129 | 4002395357338 |
| SDS-Max toldószár | SDS-Max | SDS-Max | 1100 | 1 | 1 | 4932399243 | 4002395358540 |

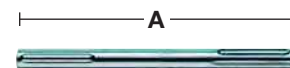

Kenőzsír, Magyarországon nem rendelhető!

Ezt a zsírt speciálisan úgy fejlesztették ki, hogy kenje és védje mind a gépet, mind a tartozékot - a hosszabb élettartamért.

Alkalmazza esetenként közvetlenül a fúró, véső vagy fúrókorona stb. befogásán.
50 grammos kiszérés.

| Leírás | Mennyiség | Rendelt mennyiség | Cikkszám | EAN kód |
|--|-----------|-------------------|------------|---------------|
| Kenőzsír. Magyarországon nem rendelhető! | 1 | 1 | 4932352273 | 4002395369324 |
| 15 darabos bemutató egység. Magyarországon nem rendelhető! | 15 | 1 | 4932352274 | 4002395369331 |



SLEDGE™ VÉSŐK

2X

HOSSZABB ÉLETTARTAM

*SZEMBEN A HAGYOMÁNYOS VÉSŐKKEL

A SLEDGE™ vésőink hosszabb ideig élesebbek maradnak.

A megerősített élek maximális tartósságot és kisebb kopást biztosítanak a véső élettartama alatt. Ezeket a vésőket úgy terveztük, hogy a vésők hegyei tovább maradjanak élesek, ezáltal nagyobb termelékenységet biztosítanak a munka során.

Nem szükséges újraélezni vagy -kalapálni, ezáltal kevesebb az állásidő. Kiváló minőségű kovácsolt acél maximális tartósság és hosszabb élettartam betonban, bontás és a szokásos vésőmunka során. SDS-Plus & Max kalapácsokhoz.

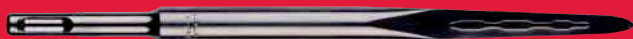

EXTRA HOSSZÚ
MUNKAHOSSZ

**ÖNÉLEZŐ
HEGY**

MADE IN
GERMANY

KÖSZÖRÜLT ÉLEK
ÉLES MARAD, CSÖKKENTI A MEGAKADÁS KOCKÁZATÁT

SDS-Plus SLEDGE™ önélező vésők

ÚJ

A hagyományos kialakítású vésőkhöz képest akár kétszer hosszabb élettartam

Önélező hegy és élgeometria.

Extra nagy megmunkáló felület, több anyag eltávolítása céljából.

Az újraéleződő hegyek és élek biztosítják a tartós használatot, megszorulás nélkül.

Készült: Németországban.

| Leírás | Teljes hossz (mm) | Szélesség (mm) | Mennyiség | Rendelt mennyiség | Cikkszám | EAN kód |
|--------------------------------|-------------------|----------------|-----------|-------------------|------------|---------------|
| ① SDS-Plus SLEDGE™ hegyes véső | 250 | - | 1 | 1 | 4932478262 | 4058546344399 |
| | | | 10 | 1 | 4932478272 | 4058546344498 |
| ② SDS-Plus SLEDGE™ lapos véső | 250 | 20 | 1 | 1 | 4932478263 | 4058546344405 |
| | | | 10 | 1 | 4932478273 | 4058546344504 |
| ③ SDS-Plus SLEDGE™ széles véső | 250 | 40 | 1 | 1 | 4932478264 | 4058546344412 |
| ④ SDS-Plus SLEDGE™ csempevéső | 250 | 50 | 1 | 1 | 4932478265 | 4058546344429 |



SDS-Max SLEDGE™ önélező vésők

ÚJ

A hagyományos kialakítású vésőkhöz képest akár kétszer hosszabb élettartam

Önélező hegy és élgeometria.

Extra nagy megmunkáló felület, több anyag eltávolítása céljából.

Az újraéleződő hegyek és élek biztosítják a tartós használatot, megszorulás nélkül.

Készült: Németországban.

| Leírás | Teljes hossz (mm) | Szélesség (mm) | Mennyiség | Rendelt mennyiség | Cikkszám | EAN kód |
|-------------------------------|-------------------|----------------|-----------|-------------------|------------|---------------|
| ① SDS-Max SLEDGE™ hegyes véső | 400 | - | 1 | 1 | 4932478266 | 4058546344436 |
| | | | 20 | 1 | 4932478274 | 4058546344511 |
| ② SDS-Max SLEDGE™ lapos véső | 400 | 25 | 1 | 1 | 4932478267 | 4058546344443 |
| | | | 20 | 1 | 4932478275 | 4058546344528 |
| ③ SDS-Max SLEDGE™ széles véső | 380 | 50 | 1 | 1 | 4932478268 | 4058546344450 |
| ④ SDS-Max SLEDGE™ széles véső | 300 | 80 | 1 | 1 | 4932478269 | 4058546344467 |
| ⑤ SDS-Max SLEDGE™ csempevéső | 380 | 50 | 1 | 1 | 4932478270 | 4058546344474 |
| ⑥ SDS-Max SLEDGE™ csempevéső | 300 | 50 | 1 | 1 | 4932478271 | 4058546344481 |

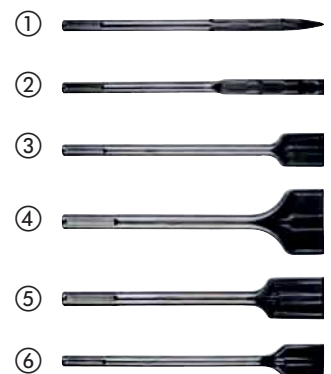

SDS-Plus vésők

| Leírás | Teljes hossz (mm) | Szélesség (mm) | Mennyiség | Rendelt mennyiség | Cikkszám | EAN kód |
|--|-------------------|----------------|-----------|-------------------|------------|---------------|
| ① SDS-Plus vékony, hegyes véső | 180 | - | 1 | 1 | 4932451731 | 4002395276813 |
| ② SDS-Plus hegyes véső | 250 | - | 1 | 1 | 4932339625 | 4002395304813 |
| ③ SDS-Plus vékony, lapos véső | 180 | 14 | 1 | 1 | 4932451732 | 4002395276820 |
| ④ SDS-Plus lapos véső | 250 | 20 | 1 | 1 | 4932339626 | 4002395304820 |
| ⑤ SDS-Plus széles véső | 250 | 40 | 1 | 1 | 4932367146 | 4002395334377 |
| ⑥ SDS-Plus véső készlet 3 db.: 1 x hegyes véső, 1 x lapos véső, 1 x széles véső | 250 | - | 3 | 1 | 4932430001 | 4002395376629 |
| ⑦ SDS-Plus csempe, vakolat véső | 250 | 40 | 1 | 1 | 4932353424 | 4002395320202 |
| | 250 | 50 | 1 | 1 | 4932352343 | 4002395370023 |
| ⑧ SDS-Plus horonyvéső | 250 | 22 | 1 | 1 | 4932339627 | 4002395304837 |
| ⑨ SDS-Plus vakolatvéső | 165 | 75 | 1 | 1 | 4932352344 | 4002395370030 |
| ⑩ SDS-Plus padlótisztító szerszám | 250 | 100 | 1 | 1 | 4932352919 | 4002395375776 |
| Tartalék penge 1 mm vastag, 3 csavarral/anyával. | - | - | 1 | 1 | 4932352920 | 4002395375783 |
| ⑪ SDS-Plus habarcs véső | 125 | 32 | 1 | 1 | 4932472029 | 4058546324254 |
| | 200 | 32 | 1 | 1 | 4932472030 | 4058546324261 |

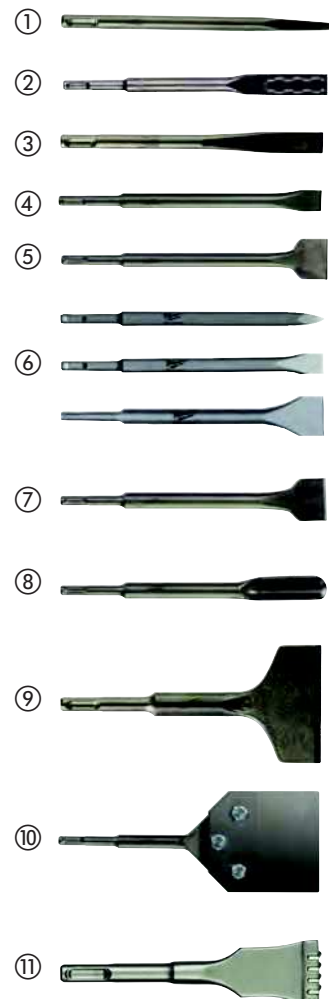
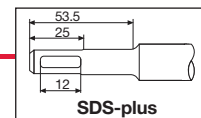

SDS-Max vésők

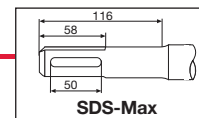

| Leírás | Teljes hossz (mm) | Szélesség (mm) | Mennyiség | Rendelt mennyiség | Cikkszám | EAN kód |
|---|-------------------|----------------|-----------|-------------------|------------|---------------|
| ① SDS-Max hegyes véső | 280 | - | 1 | 1 | 4932343734 | 4002395317509 |
| | 400 | - | 1 | 1 | 4932343735 | 4002395317516 |
| | 400 | - | 20 | 1 | 4932399302 | 4002395359165 |
| | 600 | - | 1 | 1 | 4932343736 | 4002395317523 |
| ② SDS-Max lapos véső | 280 | 25 | 1 | 1 | 4932343737 | 4002395317530 |
| | 400 | 25 | 1 | 1 | 4932343738 | 4002395317547 |
| | 400 | 25 | 20 | 1 | 4932399303 | 4002395359172 |
| | 600 | 25 | 1 | 1 | 4932343739 | 4002395317554 |
| ③ SDS-Max széles véső | 400 | 50 | 1 | 1 | 4932343743 | 4002395317592 |
| | 300 | 80 | 1 | 1 | 4932343744 | 4002395317608 |
| ④ SDS-Max csempe, vakolat véső | 300 | 115 | 1 | 1 | 4932343745 | 4002395317615 |
| | 300 | 80 | 1 | 1 | 4932399234 | 4002395358489 |
| ⑤ SDS-Max horonyvéső | 300 | 26 | 1 | 1 | 4932343740 | 4002395317561 |
| ⑥ SDS-Max ásó véső | 400 | 110 | 1 | 1 | 4932343747 | 4002395317639 |
| ⑦ SDS-Max felület érdesítő / padló tisztító | 240 | 50 | 1 | 1 | 4932352918 | 4002395375769 |
| ⑧ SDS-Max Elektroda / föld rudazat beütő | 220 | Ø 13.3 | 1 | 1 | 4932451354 | 4002395159031 |
| | 220 | Ø 16.6 | 1 | 1 | 4932451355 | 4002395159048 |
| | 220 | Ø 22.2 | 1 | 1 | 4932451356 | 4002395159055 |
| ⑨ SDS-Max fog eltávolító vésők | 215 | 11 | 1 | 1 | 4932464298 | 4058546222437 |
| | 215 | 14 | 1 | 1 | 4932464910 | 4058546228552 |
| ⑩ SDS-Max habarcs véső | 280 | 38 | 1 | 1 | 4932472031 | 4058546324278 |



PCHDE - Univerzális porelszívási megoldás véséshez

Az új porelszívási megoldás valamennyi SDS-Max kalapács esetében alkalmazható

90%-ot meghaladó porgyűjtés

Értékes időt takarít meg vésést követően

A MILWAUKEE® vákuumrendszerhez könnyen és biztonságosan, egyetlen kattintással csatlakoztatható

Csak az alább felsorolt DE típusú vésőkkel használható.

A következő pótalkatrészek elérhetőek a gyors cseréhez: rugó (4931328988), gumigyűrűk (5 pcs) (4931455278), főburkolat (4931449576) és elülső műanyag zárógyűrű (4931455277)



| Leírás | Mennyiség | Rendelt mennyiség | Cikkszám | EAN kód |
|---|-----------|-------------------|------------|---------------|
| PCHDE: 1 x SDS-Max hegyes vésőt tartalmaz | 1 | 1 | 4932455280 | 4002395247943 |
| PCHDE: 1 x SDS-Max lapos vésőt tartalmaz | 1 | 1 | 4932455275 | 4002395247936 |
| SDS-Max DE hegyes véső 400 mm | 1 | 1 | 4932455144 | 4002395247981 |
| SDS-Max DE lapos véső 400 mm | 1 | 1 | 4932455145 | 4002395247974 |

21 mm K-Hex vésők

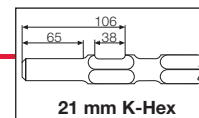

| Leírás | Teljes hossz (mm) | Szélesség (mm) | Mennyiség | Rendelt mennyiség | Cikkszám | EAN kód |
|--|-------------------|----------------|-----------|-------------------|------------|---------------|
| | 380 | - | 1 | 1 | 4932399251 | 4002395358632 |
| ① 21 mm K-Hex hegyes véső | 450 | - | 1 | 1 | 4932399252 | 4002395358649 |
| | 600 | - | 1 | 1 | 4932399253 | 4002395358656 |
| | 380 | 25 | 1 | 1 | 4932399256 | 4002395358687 |
| ② 21 mm K-Hex lapos véső | 450 | 25 | 1 | 1 | 4932399257 | 4002395358694 |
| | 600 | 25 | 1 | 1 | 4932399258 | 4002395358700 |
| | 300 | 50 | 1 | 1 | 4932399260 | 4002395358724 |
| ③ 21 mm K-Hex széles laposvéső | 300 | 75 | 1 | 1 | 4932399261 | 4002395358731 |
| | 533 | 110 | 1 | 1 | 4932399264 | 4002395358762 |
| ④ 21 mm-es K-Hex ásó véső | 222 | ∅ 12 | 1 | 1 | 4932399265 | 4002395358779 |
| ⑤ 21 mm K-Hex elektróda / föld rudazat beütő | 222 | ∅ 25 | 1 | 1 | 4932399269 | 4002395358816 |



21 mm K-Hatszög / SDS-Max speciális rendszertartozékok

Tömörítő szerszámok

Alkalmazása: Használható föld és ballaszt tömörítésére a beton betöltése előtt. Univerzális kúppal használható.

| Leírás | Szélesség (mm) A | Munkahossz (mm) B | Mennyiség | Rendelt mennyiség | Cikkszám | EAN kód |
|-------------|------------------|-------------------|-----------|-------------------|------------|---------------|
| Döngölőtalp | 120 | 120 | 1 | 1 | 4932399270 | 4002395358823 |

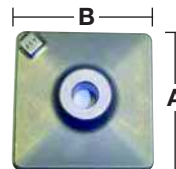

Stokkoló szerszámok

Alkalmazása: Beton érdesítéshez bevonat felvitel előtt, azaz padló- és falfelület kiegyengetéséhez, amelyek új réteg feltele előtt érdesítést igényelnek. Univerzális kúpos tokmány szükséges.

| Leírás | Hossz (mm) A | Szélesség (mm) B | Mennyiség | Rendelt mennyiség | Cikkszám | EAN kód |
|-----------------------|--------------|------------------|-----------|-------------------|------------|---------------|
| Stokkoló fej (16 fog) | 50 | 50 | 1 | 1 | 4932399279 | 4002395358915 |

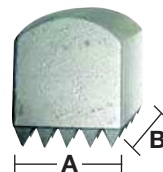

Padlótisztító szerszámok

Alkalmazása: Csemperagasztó, festék, maradék beton és egyéb padlózati borítás eltávolítására. Univerzális kúppal használható.

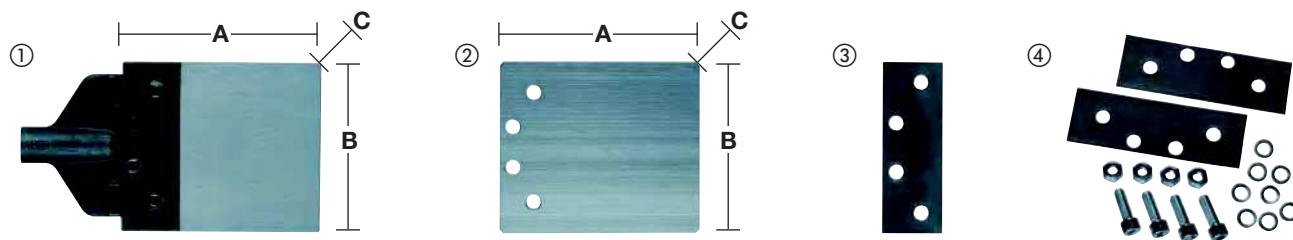

| Leírás | Hossz (mm) A | Szélesség (mm) B | Vastagság (mm) C | Mennyiség | Rendelt mennyiség | Cikkszám | EAN kód |
|---|--------------|------------------|------------------|-----------|-------------------|------------|---------------|
| ① Padlótisztító 2 mm pengével. Univerzális kúppal használható. | 180 | 150 | 2 | 2 | 1 | 4932399272 | 4002395358847 |
| ② Tartalék penge 2 mm | 180 | 150 | 2 | 1 | 1 | 4932399273 | 4002395358854 |
| ③ Csere szorító befogás | | | | 1 | 1 | 4932399275 | 4002395358878 |
| ④ Javító készlet 2 tömítőgyűrű, 4 anyacsavar, 4 csavar, 8 alátét | | | | | 18 | 4932352300 | 4002395369591 |

Univerzális felfogószárok



| Leírás | Teljes hossz (mm) A | Mennyiség | Rendelt mennyiség | Cikkszám | EAN kód |
|---|---------------------|-----------|-------------------|------------|---------------|
| ① Univerzális SDS-Max felfogószár | 300 | 1 | 1 | 4932343771 | 4002395317745 |
| ② Univerzális felfogószár 21 mm K-Hatszög | 300 | 1 | 1 | 4932399280 | 4002395358922 |
| | 450 | 1 | 1 | 4932399281 | 4002395358939 |

Porvédő

Megakadályozza, hogy a por és a törmelék a befogásba hulljon.

| Leírás | Mennyiség | Rendelt mennyiség | Cikkszám | EAN kód |
|--------------------------|-----------|-------------------|------------|---------------|
| Porelvezető védőburkolat | 1 | 1 | 9170086960 | 4002395565504 |



28 mm Hex vésők

| Leírás | Teljes hossz (mm) | Szélesség (mm) | Mennyiség | Rendelt mennyiség | Cikkszám | EAN kód |
|--|-------------------|----------------|-----------|-------------------|------------|---------------|
| ① 28 mm K-Hex hegyes véső | 400 | - | 1 | 1 | 4932459774 | 4058546029463 |
| ② 28 mm Hex 400 x 35 mm lapos véső | 400 | 35 | 1 | 1 | 4932459775 | 4058546029470 |
| ③ 28 mm Hex széles laposvéső | 400 | 80 | 1 | 1 | 4932459776 | 4058546029487 |
| ④ 28 mm Hex ásó véső | 400 | 125 | 1 | 1 | 4932459777 | 4058546029494 |
| ⑤ 28 mm Hex aszfaltvágó | 400 | 90 | 1 | 1 | 4932459778 | 4058546029500 |
| ⑥ 28 mm Hex kúpos döngölőlemez szerszámtartó | - | - | 1 | 1 | 4932459779 | 4058546029517 |
| ⑦ 28 mm Hex döngölőlemez | 200 | 200 | 1 | 1 | 4932459780 | 4058546029524 |

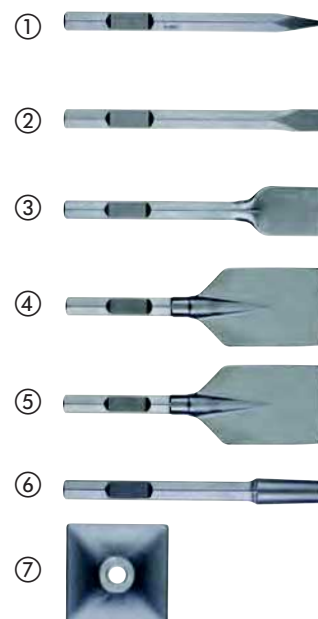
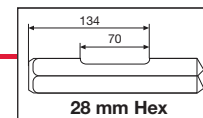

30 mm Hex vésők

| Leírás | Teljes hossz (mm) | Szélesség (mm) | Mennyiség | Rendelt mennyiség | Cikkszám | EAN kód |
|--|-------------------|----------------|-----------|-------------------|------------|---------------|
| ① 30 mm Hex hegyes véső | 400 | - | 1 | 1 | 4932464162 | 4058546221072 |
| ② 30 mm Hex lapos véső | 400 | 32 | 1 | 1 | 4932464163 | 4058546221089 |
| ③ 30 mm Hex lapos véső | 400 | 75 | 1 | 1 | 4932464164 | 4058546221096 |
| ④ 30 mm Hex ásó véső | 400 | 100 | 1 | 1 | 4932464165 | 4058546221102 |
| ⑤ 30 mm Hex aszfaltvágó | 400 | 90 | 1 | 1 | 4932464166 | 4058546221119 |
| ⑥ 30 mm Hex kúpos döngölőlemez szerszámtartó | - | - | 1 | 1 | 4932464167 | 4058546221126 |

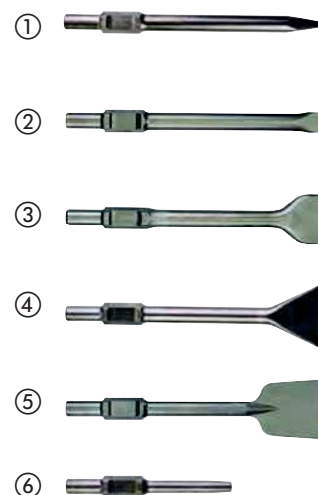
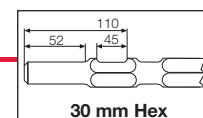

| Név | | | Alkalmazható |
|-----------------------|------|--|--|
| ① SDS-plus | Fúró | | AEG, MILWAUKEE®, Bosch, Dewalt, Hilti, Hitachi, Kango, Makita, Ryobi |
| ① SDS-plus | Véső | | AEG, MILWAUKEE®, Bosch, Dewalt, Hilti, Hitachi, Kango, Makita, Ryobi |
| ② SDS-Max | Fúró | | AEG, MILWAUKEE®, Bosch, Dewalt, Hilti, Hitachi, Kango, Makita, Ryobi |
| ② SDS-Max | Véső | | AEG, MILWAUKEE®, Bosch, Dewalt, Hilti, Hitachi, Kango, Makita, Ryobi |
| ③ Bordás | Fúró | | AEG, MILWAUKEE®, Bosch, Dewalt, Hilti, Hitachi, Kango, Makita, Metabo |
| ④ Torzított bordás | Véső | | AEG, MILWAUKEE®, Bosch, Dewalt, Hilti, Hitachi, Kango, Makita, Metabo |
| ⑤ 13 mm Hatszög | Fúró | | Hitachi, Makita |
| ⑥ 17 mm Hatszög | Véső | | Hitachi, Makita |
| ⑦ 19 mm K-Hatszög | Véső | | Kango |
| ⑧ 19 mm Hatszög | Véső | | AEG, MILWAUKEE®, Bosch, Dewalt, Ryobi |
| ⑨ 21 mm K-Hatszög | Fúró | | Hitachi, Kango, Makita, MILWAUKEE® |
| ⑩ 21 mm K-Hatszög | Véső | | Hitachi, Kango, Makita, MILWAUKEE® |
| ⑪ 28 mm K-Hatszög | Véső | | AEG, MILWAUKEE® |
| ⑫ 30 mm Hatszög | Véső | | Atlas Copco, Kango, MILWAUKEE® |

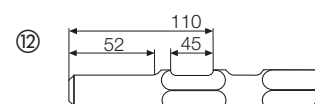
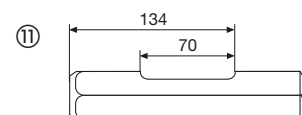
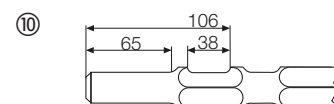
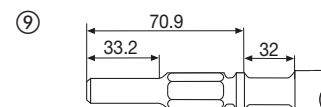
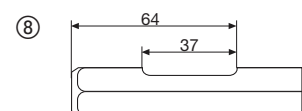
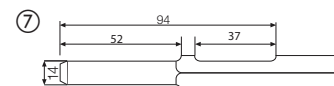
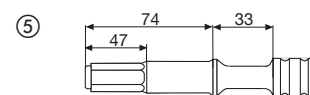
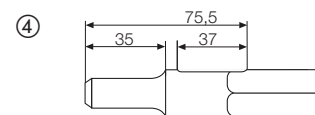
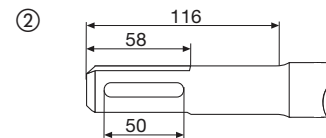
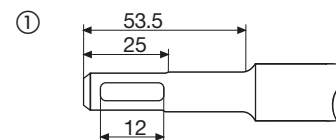

Többfunkciós fúrószárak

ÚJ

Ütvecsavarozókhoz: Ütvecsavarozókhoz, valamint a hárompofás tokmányú szerszámok minden típusához (pl. fúrók/csavarozók és ütvefúrók) terveztük.

Hatszögletű befogás 260 mm teljes hosszúságig, 3 oldalas befogás 400 mm teljes hosszúságig.

A volfrám-karbid hegyű (TCT) fúrószárak lehetővé teszik a beton, a téglák, a tetőcserepek, a YTONG blokkok, a vékony fémlémezek, az alumínium, a falazat, a puhától a közepes keménységűig terjedő kerámiaacsempék, az összes fatípus és a PVC átfúrását.

Fehér horony a fúrószár szerszámok dobozban való könnyű felismeréséhez.

| Ø (mm) | Teljes hossz (mm) | Munkahossz (mm) | Mennyiség | Rendelt mennyiség | Cikkszám | EAN kód |
|--------|-------------------|-----------------|-----------|-------------------|------------|---------------|
| 3 | 90 | 45 | 1 | 1 | 4932471091 | 4058546287191 |
| 4 | 90 | 45 | 1 | 1 | 4932471092 | 4058546287207 |
| 5 | 100 | 50 | 1 | 1 | 4932471093 | 4058546287214 |
| 5.5 | 100 | 50 | 1 | 1 | 4932471094 | 4058546287221 |
| 5.5 | 150 | 90 | 1 | 1 | 4932471095 | 4058546287238 |
| 6 | 100 | 50 | 1 | 1 | 4932471096 | 4058546287245 |
| 6 | 150 | 90 | 1 | 1 | 4932471097 | 4058546287252 |
| 6 | 200 | 140 | 1 | 1 | 4932471098 | 4058546287269 |
| 6 | 400 | 340 | 1 | 1 | 4932471099 | 4058546287276 |
| 6.5 | 150 | 100 | 1 | 1 | 4932471100 | 4058546287283 |
| 6.5 | 200 | 140 | 1 | 1 | 4932471101 | 4058546287290 |
| 6.5 | 400 | 340 | 1 | 1 | 4932471102 | 4058546287306 |
| 7 | 100 | 50 | 1 | 1 | 4932471103 | 4058546287313 |
| 8 | 120 | 60 | 1 | 1 | 4932471104 | 4058546287320 |
| 8 | 260 | 200 | 1 | 1 | 4932471105 | 4058546287337 |
| 8 | 400 | 340 | 1 | 1 | 4932471106 | 4058546287344 |
| 10 | 120 | 60 | 1 | 1 | 4932471107 | 4058546287351 |
| 10 | 260 | 200 | 1 | 1 | 4932471108 | 4058546287368 |
| 10 | 400 | 340 | 1 | 1 | 4932471109 | 4058546287375 |
| 12 | 150 | 90 | 1 | 1 | 4932471110 | 4058546287382 |
| 12 | 260 | 260 | 1 | 1 | 4932471111 | 4058546287399 |

Többfunkciós fúrószár készlet (8 db)

① Ø 4 x 90 mm, Ø 5 / 5 / 6 / 6 x 100 mm, Ø 8 / 10 x 120 mm, Ø 12 x 150 mm

Többfunkciós fúrószár készlet (8 db)

Ø 4 x 90mm, Ø 5 / 5,5 / 5,5 x 100mm, Ø 6 / 7 x 100mm, Ø 8 / 10 x 120mm



①



Betonfúrók - hengeres szár - DIN 8039

Betonfúró 2 élű karbid fúrófejjel

Alkalmazható téglá, kerámiás elemek, beton, vakolat, pala és YTONG blokkok fúrásához.

Készült: Németországban.

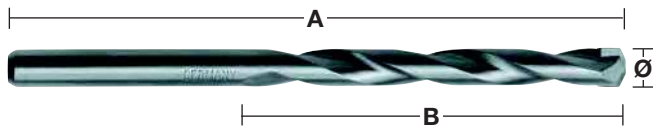

| Ø (mm) | Teljes hossz (mm) A | Munkahossz (mm) B | Mennyiség | Rendelt mennyiség | Cikkszám | EAN kód |
|--------|--------------------------------------|-------------------|-----------|-------------------|------------|---------------|
| 3 | 70 | 40 | 1 | 1 | 4932363630 | 4002395332007 |
| 3.5 | 80 | 45 | 1 | 1 | 4932399916 | 4002395365746 |
| 4 | 85 | 50 | 1 | 1 | 4932363631 | 4002395332014 |
| 4.5 | 85 | 50 | 1 | 1 | 4932363632 | 4002395332021 |
| 5 | 85 | 50 | 1 | 1 | 4932363633 | 4002395332038 |
| 5 | 150 | 90 | 1 | 1 | 4932363634 | 4002395332045 |
| 5.5 | 85 | 50 | 1 | 1 | 4932363635 | 4002395332052 |
| 5.5 | 150 | 90 | 1 | 1 | 4932367035 | 4002395333998 |
| 6 | 100 | 60 | 1 | 1 | 4932363636 | 4002395332069 |
| 6 | 150 | 90 | 1 | 1 | 4932363637 | 4002395332076 |
| 6 | 200 | 150 | 1 | 1 | 4932399383 | 4002395360000 |
| 6 | 600 | 550 | 1 | 1 | 4932352506 | 4002395371648 |
| 6.5 | 100 | 60 | 1 | 1 | 4932363638 | 4002395332083 |
| 6.5 | 150 | 90 | 1 | 1 | 4932367036 | 4002395334605 |
| 7 | 100 | 60 | 1 | 1 | 4932363639 | 4002395332090 |
| 7 | 150 | 90 | 1 | 1 | 4932367037 | 4002395334612 |
| 7.5 | 100 | 60 | 1 | 1 | 4932399917 | 4002395365753 |
| 8 | 120 | 80 | 1 | 1 | 4932363640 | 4002395332106 |
| 8 | 200 | 150 | 1 | 1 | 4932363641 | 4002395332113 |
| 8 | 400 | 350 | 1 | 1 | 4932399384 | 4002395360017 |
| 8 | 600 | 550 | 1 | 1 | 4932352507 | 4002395371655 |
| 8.5 | 120 | 80 | 1 | 1 | 4932363642 | 4002395332120 |
| 9 | 120 | 80 | 1 | 1 | 4932363643 | 4002395332137 |
| 9.5 | 120 | 80 | 1 | 1 | 4932399919 | 4002395365777 |
| 10 | 120 | 80 | 1 | 1 | 4932363644 | 4002395332144 |
| 10 | 200 | 150 | 1 | 1 | 4932363645 | 4002395332151 |
| 10 | 400 | 350 | 1 | 1 | 4932399385 | 4002395360024 |
| 10 | 600 | 550 | 1 | 1 | 4932352508 | 4002395371662 |
| 11 | 150 | 85 | 1 | 1 | 4932363646 | 4002395332168 |
| 12 | 150 | 85 | 1 | 1 | 4932363647 | 4002395332175 |
| 12 | 200 | 150 | 1 | 1 | 4932363648 | 4002395332182 |
| 12 | 400 | 350 | 1 | 1 | 4932399386 | 4002395360031 |
| 12 | 600 | 550 | 1 | 1 | 4932352510 | 4002395371686 |
| 13 | 150 | 90 | 1 | 1 | 4932363649 | 4002395332199 |
| 13 | 400 | 350 | 1 | 1 | 4932352512 | 4002395371709 |
| 14 | 150 | 90 | 1 | 1 | 4932363650 | 4002395332205 |
| 14 | 400 | 350 | 1 | 1 | 4932399387 | 4002395360048 |
| 14 | 600 | 550 | 1 | 1 | 4932352513 | 4002395371716 |
| 15 | 160 | 100 | 1 | 1 | 4932399380 | 4002395359974 |
| 16 | 160 | 100 | 1 | 1 | 4932373914 | 4002395353446 |
| 16 | 400 | 350 | 1 | 1 | 4932399388 | 4002395360055 |
| 16 | 600 | 550 | 1 | 1 | 4932352514 | 4002395371723 |
| 18 | 160 | 100 | 1 | 1 | 4932399229 | 4002395358434 |
| 18 | 400 | 350 | 1 | 1 | 4932352515 | 4002395371730 |
| 20 | 160 | 100 | 1 | 1 | 4932399230 | 4002395358441 |
| 20 | 400 | 350 | 1 | 1 | 4932399389 | 4002395360062 |
| 20 | 600 | 550 | 1 | 1 | 4932352516 | 4002395371747 |
| ① | Betonfúró készlet (5 darab) | | | | | |
| | Ø 4 / 5 / 6 / 8 / 10 mm. | | 5 | 1 | 4932352333 | 4002395369928 |
| ② | Betonfúró készlet (8 darab) | | | | | |
| | Ø 3 / 4 / 5 / 6 / 7 / 8 / 9 / 10 mm. | | 8 | 1 | 4932352334 | 4002395369935 |

①



②



Betonfúrószárok - 3 oldalas befogással

ÚJ

Volfrám-karbid hegyű (TCT) fúrószárok lehetővé teszik a beton, YTONG blokkok, falazat, palalemez és gránit átfúrását.

5 mm átmérőtől 3 oldalas befogás, nem fordul meg a tokmányban.

3-4 mm átmérőnél hengeres befogással.

Piros horony a fúrószár szerszámos dobozban való könnyű felismeréséhez.

Ütvefúrás és fúrás módban is használható

| Ø (mm) | Teljes hossz (mm) | Munkahossz (mm) | Mennyiség | Rendelt mennyiség | Cikkszám | EAN kód |
|---|--|-----------------|-----------|-------------------|------------|---------------|
| 3 | 90 | 45 | 1 | 1 | 4932471167 | 4058546287955 |
| 4 | 90 | 45 | 1 | 1 | 4932471169 | 4058546287979 |
| 5 | 100 | 50 | 1 | 1 | 4932471171 | 4058546287993 |
| 5.5 | 100 | 50 | 1 | 1 | 4932471173 | 4058546288013 |
| 6 | 100 | 50 | 1 | 1 | 4932471175 | 4058546288037 |
| 6 | 150 | 90 | 1 | 1 | 4932471176 | 4058546288044 |
| 6.5 | 100 | 50 | 1 | 1 | 4932471178 | 4058546288068 |
| 6.5 | 150 | 90 | 1 | 1 | 4932471179 | 4058546288075 |
| 7 | 100 | 50 | 1 | 1 | 4932471180 | 4058546288082 |
| 7 | 150 | 90 | 1 | 1 | 4932471181 | 4058546288099 |
| 8 | 100 | 50 | 1 | 1 | 4932471182 | 4058546288105 |
| 8 | 150 | 90 | 1 | 1 | 4932471183 | 4058546288112 |
| 10 | 150 | 90 | 1 | 1 | 4932471186 | 4058546288143 |
| 10 | 260 | 200 | 1 | 1 | 4932471187 | 4058546288150 |
| 12 | 150 | 90 | 1 | 1 | 4932471188 | 4058546288167 |
| 12 | 260 | 200 | 1 | 1 | 4932471189 | 4058546288174 |
| 14 | 150 | 90 | 1 | 1 | 4932471190 | 4058546288181 |
| 14 | 260 | 200 | 1 | 1 | 4932471191 | 4058546288198 |
| Prémium betonfúrószár készlet (8 db) | | | | | | |
| ① | Ø 4 x 90 mm, Ø 5 / 5,5 / 5,5 / 6 / 7 x 100 mm, Ø 8 / 10 x 150 mm | | 8 | 6 | 4932471193 | 4058546288211 |
| Prémium betonfúrószár készlet (8 db) | | | | | | |
| | Ø 4 x 90 mm, Ø 5 / 5 / 6 / 6 x 100 mm, Ø 8 / 10 / 12 x 150 mm | | 8 | 6 | 4932471192 | 4058546288204 |

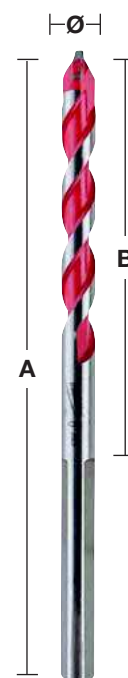

Üveg- és csempefúrók

ÚJ

Üveg, csempelapok, tükrök, kerámiák fúrásához alkalmas.

Készült: Németországban.

Megerősített karbidfej a nagyobb tartósság érdekében.

Pirosra festett hegy.

A legalább Ø 5 mm-es üveg- és csempefúrószárok többoldalas befogással rendelkeznek, így nem csúsznak meg a tokmányban.

| Ø (mm) | Teljes hossz (mm) | Mennyiség | Rendelt mennyiség | Cikkszám | EAN kód |
|--------|-------------------|-----------|-------------------|------------|---------------|
| 3 | 50 | 1 | 1 | 4932471955 | 4058546298548 |
| 4 | 50 | 1 | 1 | 4932471956 | 4058546298555 |
| 5 | 50 | 1 | 1 | 4932471957 | 4058546298562 |
| 5.5 | 50 | 1 | 1 | 4932471855 | 4058546297541 |
| 6 | 60 | 1 | 1 | 4932471958 | 4058546298579 |
| 6.5 | 60 | 1 | 1 | 4932471856 | 4058546297558 |
| 7 | 60 | 1 | 1 | 4932471857 | 4058546297565 |
| 8 | 60 | 1 | 1 | 4932471959 | 4058546298586 |
| 10 | 95 | 1 | 1 | 4932471960 | 4058546298593 |
| 12 | 95 | 1 | 1 | 4932471961 | 4058546298609 |
| 14 | 95 | 1 | 1 | 4932471858 | 4058546297572 |
| 16 | 100 | 1 | 1 | 4932471859 | 4058546297589 |



Ütvecsavarozókhoz is alkalmas auger fúrók

Használható az összes vezetékes és akkumulátoros fúróval és ütvecsavarozóval is.

Megkönnyíti a fúrást mind az egy kézzel végzett munkáknál, mint a fej felett és létrán végzett fúrás alkalmával, csökkentve a fúró megszorulásából fakadó sérülés kockázatát.

A különleges zónás edzési eljárásnak köszönhetően a szár különlegesen kemény, a fúróhegy tartós és a fúrótest tökéletesen rugalmas.

Az új MILWAUKEE® Through-Center fejgeometria - ahol a vezető vágóél az előtölő csavarorsó középpontjával egyenes összeköttetésben van.

Ez hatékony forgácselvezetést biztosít és lehetővé teszi a folyamatos előtolást.

A 20° fokos szögben kiképzett vágóél biztosítja a könnyű forgácseltávolítást.

Polírozott és porszórású horony kialakítás sima felületet eredményez a fokozott forgácseltávolítás és a nagyobb előtolási sebesség érdekében, és csökkenti a forgács megszorulásának valószínűségét.

A gyártás utolsó fázisában a marás maradványait eltávolították, így a felület sima lett

A Lewis spirál nagy és széles menete biztosítja a gyors forgácseltávolítást

Éles vágóélek a sima, tiszta furatokért.

A vágóélek újraélezhetőek.

$\frac{7}{16}$ " befogással. A $\frac{1}{2}$ "-os meghajtású ütvecsavarozókkal történő használathoz a 48660061 cikkszámú adapter alkalmazása szükséges.

Használható kemény és puhafához, nedves és kezelt fához, furnérlemezhez, faforgácslaphoz, WPC (fa-műanyag kompozit), laminált gerendákhoz és panelekhez, egzotikus és keményfához, mint például a bongossi, az iroko, a teak, a bükk, a tölgy stb.



Rövid kivitel

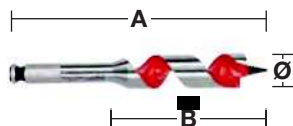

Különleges rövid kialakítás biztosítja a szűk nehezen hozzáférhető helyeken történő fúrást.

| Ø (mm) | Teljes hossz (mm) A | Munkahossz (mm) B | Befogó szár | Mennyiség | Rendelt mennyiség | Cikkszám | EAN kód |
|--------|---------------------|-------------------|-------------|-----------|-------------------|----------|--------------|
| 18 | 153 | 100 | 7/16" Hex | 1 | 1 | 48130683 | 045242091379 |
| 20 | 153 | 100 | 7/16" Hex | 1 | 1 | 48130813 | 045242091522 |
| 22 | 153 | 100 | 7/16" Hex | 1 | 1 | 48130873 | 045242091638 |
| 25 | 153 | 100 | 7/16" Hex | 1 | 1 | 48131003 | 045242091782 |
| 28 | 153 | 100 | 7/16" Hex | 1 | 1 | 48131123 | 045242091935 |
| 32 | 153 | 100 | 7/16" Hex | 1 | 1 | 48131253 | 045242092031 |

Hosszú kivitel

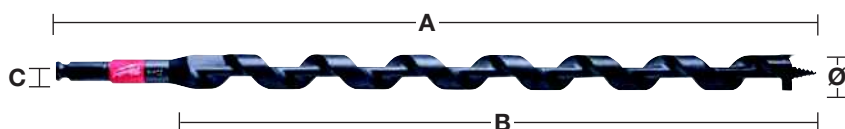

| Ø (mm) | Teljes hossz (mm) A | Munkahossz (mm) B | Befogó szár | Mennyiség | Rendelt mennyiség | Cikkszám | EAN kód |
|---|---------------------|-------------------|-------------|-----------|-------------------|----------|--------------|
| 14 | 460 | 395 | 7/16" Hex | 1 | 1 | 48136754 | 045242518999 |
| 16 | 460 | 395 | 7/16" Hex | 1 | 1 | 48136756 | 045242519002 |
| 18 | 460 | 395 | 7/16" Hex | 1 | 1 | 48136758 | 045242500994 |
| 19 | 460 | 395 | 7/16" Hex | 1 | 1 | 48136759 | 045242519019 |
| 20 | 460 | 395 | 7/16" Hex | 1 | 1 | 48136760 | 045242501007 |
| 22 | 460 | 395 | 7/16" Hex | 1 | 1 | 48136762 | 045242519033 |
| 26 | 460 | 395 | 7/16" Hex | 1 | 1 | 48136766 | 045242501014 |
| 29 | 460 | 395 | 7/16" Hex | 1 | 1 | 48136769 | 045242519057 |
| Fúrókészlet táskában (4 darab) Ø 14 / 16 / 18 / 20 x 460 mm. | | | | 4 | 1 | 48136780 | 045242005383 |

Rendszertartozékok

| Leírás | Mennyiség | Rendelt mennyiség | Cikkszám | EAN kód |
|---|-----------|-------------------|----------|--------------|
| Adapter: $\frac{1}{2}$ "-os meghajtás $\frac{7}{16}$ "-os hatszögű meghajtásra és Hex 11 mm-hez. A $\frac{7}{16}$ " öntolós fúrókhoz és ütvecsavarozókhoz is alkalmas auger fúrókhoz. | 1 | 1 | 48660061 | 045242155118 |



Fafűrők fúrási sebessége

Az alábbi táblázatok megadják a javasolt fordulatszámot a leghatékonyabb fúrási/vágási sebesség eléréséhez. A táblázat csak útmutatást ad, a ténylegesen ideális fordulatszám a felhasználótól és a fűrt anyagtól függ.

Auger fűrők

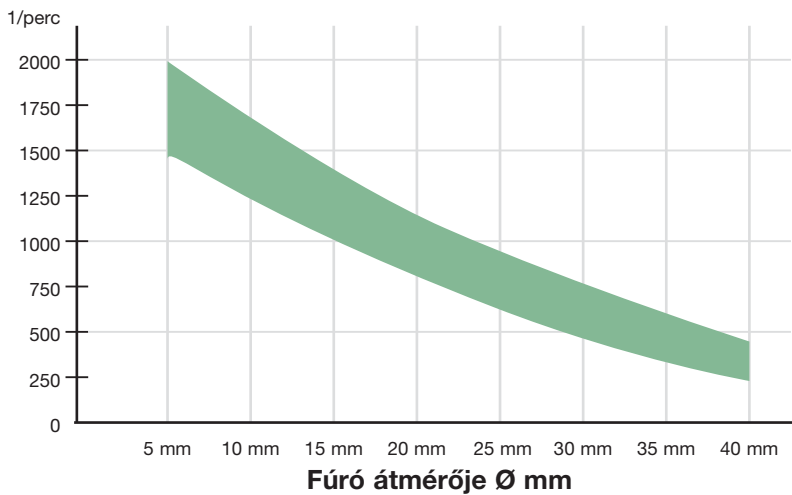

Optimális fordulatszám tartomány 1/perc -ben

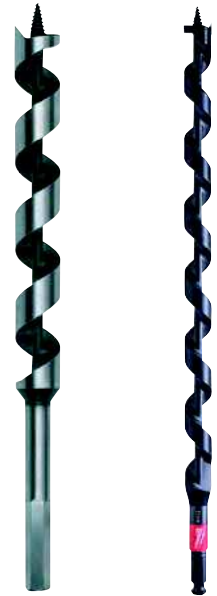

Forstner fűrők / Öntolósos fűrők

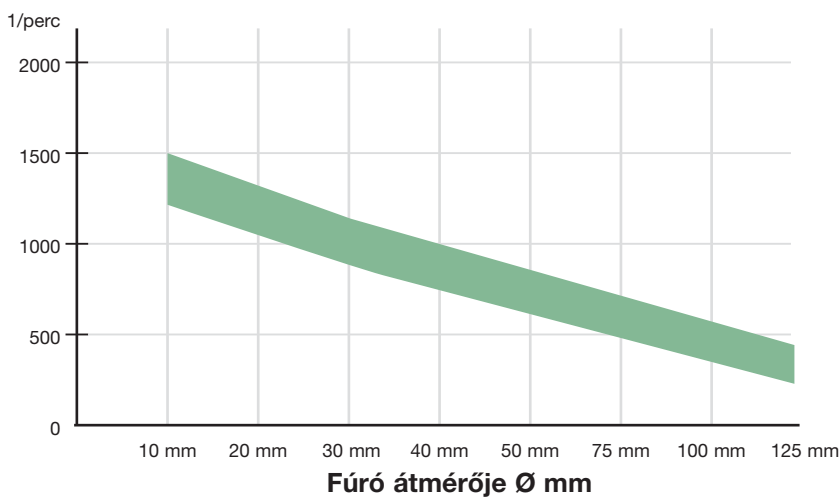

Optimális fordulatszám tartomány 1/perc -ben



Fafűrök

Nagy igénybevételű, precíziós fúráshoz fában, nagy keresztmetszetű gerendákban, földmgerendákban, farostlemezben és furnérlemezben. A Lewis spirál nagy és széles menete biztosítja a gyors forgácseltávolítást. A hatszögű befogás biztonságos rögzítést biztosít.

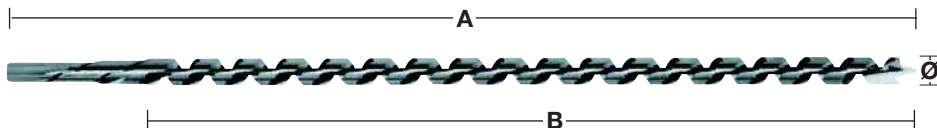

①



| Ø (mm) | Teljes hossz (mm) A | Munkahossz (mm) B | Befogó szár | Mennyiség | Rendelt mennyiség | Cikkszám | EAN kód |
|--------|---|-------------------|-------------|-----------|-------------------|------------|---------------|
| 6 | 230 | 155 | 6.5 mm Hex | 1 | 1 | 4932430175 | 4002395378364 |
| 6 | 460 | 385 | 6.5 mm Hex | 1 | 1 | 4932430176 | 4002395378371 |
| 8 | 230 | 155 | 6.5 mm Hex | 1 | 1 | 4932363681 | 4002395331796 |
| 8 | 460 | 385 | 6.5 mm Hex | 1 | 1 | 4932363688 | 4002395331710 |
| 10 | 230 | 155 | 8.5 mm Hex | 1 | 1 | 4932363682 | 4002395331802 |
| 10 | 460 | 385 | 8.5 mm Hex | 1 | 1 | 4932363689 | 4002395331727 |
| 10 | 600 | 530 | 8.5 mm Hex | 1 | 1 | 4932363696 | 4002395331642 |
| 12 | 230 | 155 | 10 mm Hex | 1 | 1 | 4932363683 | 4002395331819 |
| 12 | 460 | 385 | 10 mm Hex | 1 | 1 | 4932363690 | 4002395331734 |
| 12 | 600 | 530 | 10 mm Hex | 1 | 1 | 4932363697 | 4002395331659 |
| 14 | 230 | 155 | 11 mm Hex | 1 | 1 | 4932363684 | 4002395331826 |
| 14 | 460 | 385 | 11 mm Hex | 1 | 1 | 4932363691 | 4002395331741 |
| 14 | 600 | 530 | 11 mm Hex | 1 | 1 | 4932363698 | 4002395331666 |
| 16 | 230 | 155 | 11 mm Hex | 1 | 1 | 4932363685 | 4002395331833 |
| 16 | 460 | 385 | 11 mm Hex | 1 | 1 | 4932363692 | 4002395331758 |
| 16 | 600 | 530 | 11 mm Hex | 1 | 1 | 4932363699 | 4002395331673 |
| 18 | 230 | 155 | 11 mm Hex | 1 | 1 | 4932363686 | 4002395331840 |
| 18 | 460 | 385 | 11 mm Hex | 1 | 1 | 4932363693 | 4002395331765 |
| 18 | 600 | 530 | 11 mm Hex | 1 | 1 | 4932363700 | 4002395331680 |
| 20 | 230 | 155 | 11 mm Hex | 1 | 1 | 4932363687 | 4002395331857 |
| 20 | 460 | 385 | 11 mm Hex | 1 | 1 | 4932363694 | 4002395331772 |
| 20 | 600 | 530 | 11 mm Hex | 1 | 1 | 4932363701 | 4002395331697 |
| 22 | 230 | 155 | 11 mm Hex | 1 | 1 | 4932373363 | 4002395347889 |
| 22 | 460 | 385 | 11 mm Hex | 1 | 1 | 4932363695 | 4002395331789 |
| 22 | 600 | 530 | 11 mm Hex | 1 | 1 | 4932363702 | 4002395331703 |
| 24 | 230 | 155 | 11 mm Hex | 1 | 1 | 4932373364 | 4002395347896 |
| 24 | 460 | 385 | 11 mm Hex | 1 | 1 | 4932373370 | 4002395348558 |
| 26 | 230 | 155 | 11 mm Hex | 1 | 1 | 4932373365 | 4002395348503 |
| 26 | 460 | 385 | 11 mm Hex | 1 | 1 | 4932373371 | 4002395348565 |
| 28 | 230 | 155 | 11 mm Hex | 1 | 1 | 4932373366 | 4002395348510 |
| 28 | 460 | 385 | 11 mm Hex | 1 | 1 | 4932373372 | 4002395348572 |
| 30 | 230 | 155 | 11 mm Hex | 1 | 1 | 4932373367 | 4002395348527 |
| 30 | 460 | 385 | 11 mm Hex | 1 | 1 | 4932373373 | 4002395348589 |
| 32 | 230 | 155 | 11 mm Hex | 1 | 1 | 4932373368 | 4002395348534 |
| 32 | 460 | 385 | 11 mm Hex | 1 | 1 | 4932373374 | 4002395348596 |
| ① | Csigafűrő készlet (6 darab) Ø 8 / 10 / 12 / 14 / 16 / 18 mm x 230 mm | | Fa doboz | 6 | 1 | 4932373380 | 4002395349258 |

Forstner fúrók

Központosító a fúróhegy precíz elhelyezéséhez, periférikus élek biztosítják a forgácsmentes furatot és a lyukak pontosságát. DIN 74836. Nagy igénybevételt követelő munkákhoz, alkalmas puha- és keményfában.

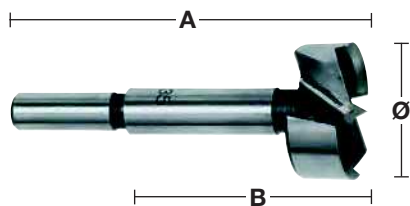

| Ø (mm) | Teljes hossz (mm) A | Munkahossz (mm) B | Befogó szár | Mennyiség | Rendelt mennyiség | Cikkszám | EAN kód |
|--------|---------------------|-------------------|-----------------|-----------|-------------------|------------|---------------|
| 10 | 90 | 50 | 9.5 mm hengeres | 1 | 1 | 4932363703 | 4002395331468 |
| 12 | 90 | 50 | 9.5 mm hengeres | 1 | 1 | 4932363704 | 4002395331475 |
| 14 | 90 | 50 | 9.5 mm hengeres | 1 | 1 | 4932363705 | 4002395331482 |
| 15 | 90 | 50 | 9.5 mm hengeres | 1 | 1 | 4932363883 | 4002395333738 |
| 16 | 90 | 50 | 9.5 mm hengeres | 1 | 1 | 4932363706 | 4002395331499 |
| 18 | 90 | 50 | 9.5 mm hengeres | 1 | 1 | 4932363707 | 4002395331505 |
| 20 | 90 | 50 | 9.5 mm hengeres | 1 | 1 | 4932363708 | 4002395331512 |
| 25 | 90 | 50 | 9.5 mm hengeres | 1 | 1 | 4932363711 | 4002395331543 |
| 26 | 90 | 50 | 9.5 mm hengeres | 1 | 1 | 4932363712 | 4002395331550 |
| 30 | 90 | 50 | 9.5 mm hengeres | 1 | 1 | 4932363714 | 4002395331574 |
| 32 | 90 | 50 | 9.5 mm hengeres | 1 | 1 | 4932363715 | 4002395331581 |
| 35 | 90 | 50 | 9.5 mm hengeres | 1 | 1 | 4932363717 | 4002395331604 |
| 40 | 90 | 50 | 9.5 mm hengeres | 1 | 1 | 4932363720 | 4002395331635 |
| 50 | 90 | 50 | 9.5 mm hengeres | 1 | 1 | 4932373923 | 4002395353538 |

① Forstner fúrók (5 darab)
Ø 15 / 20 / 25 / 30 / 35 mm

5 1 4932373379 4002395349241

SWITCHBLADE™ öntolósos fúrók

Sebesség: az agresszív spirál-kialakításnak köszönhetően a fej gyorsabban és erőlködés nélkül halad a fában, ami gyorsabb fúrást eredményez.

Cserélhető SWITCHBLADE™: A SWITCHBLADE™ cserélhető érendszer biztosítja a vágóélek állandó élességét. Növeli a termelékenységet az élezési idő kiküszöbölésével és meghosszabbítja a fej élettartamát.

Alkalmazása: Minden olyan általános felhasználó, villanyszerelő, vízvezeték-szerelő és épületgépeszeti szakember számára megfelel, akik fába kell hogy fúrjanak bármilyen típusú cső, szellőző vagy kábel csatorna számára

Minden öntolósos fúrót 2 db pengével, 2 db cserélhető előtoló csavarorsóval, 2 db rögzítőcsavarral és egy imbuszkulccsal szállítunk.



| Ø (mm) | Befogó szár | Mennyiség | Rendelt mennyiség | Cikkszám | EAN kód |
|--------|-------------|-----------|-------------------|----------|--------------|
| 35 | 7/16" Hex | 1 | 1 | 48255120 | 045242157471 |
| 38 | 7/16" Hex | 1 | 1 | 48255125 | 045242157488 |
| 51 | 7/16" Hex | 1 | 1 | 48255135 | 045242157495 |
| 54 | 7/16" Hex | 1 | 1 | 48255140 | 045242157525 |
| 57 | 7/16" Hex | 1 | 1 | 48255143 | 045242225903 |
| 65 | 7/16" Hex | 1 | 1 | 48255150 | 045242157532 |



SWITCHBLADE™ 5 darabos készlet

| Leírás | Mennyiség | Rendelt mennyiség | Cikkszám | EAN kód |
|--------|-----------|-------------------|----------|---------|
|--------|-----------|-------------------|----------|---------|

SWITCHBLADE™ 5 darabos készlet

Tartalma: 4 SWITCHBLADE™ öntolósos fúró Ø 35 / 38 / 54 / 65 mm, QUIK-LOK 140 mm-es toldószer, 4 x cserélhető SWITCHBLADE™ penge (minden méretből 1), 4 x előtoló csavarorsó, 4 x csavarkészlet, 1 x imbuszkulcs

5 1 49225100 045242157686



SWITCHBLADE™ cserélhető pengék

| Ø (mm) | Mennyiség | Rendelt mennyiség | Cikkszám | EAN kód |
|--------|-----------|-------------------|----------|--------------|
| 35 | 1 | 1 | 48255420 | 045242225842 |
| 38 | 1 | 1 | 48255425 | 045242225859 |
| 51 | 1 | 1 | 48255435 | 045242225866 |
| 54 | 1 | 1 | 48255440 | 045242225873 |
| 57 | 1 | 1 | 48255443 | 045242225880 |
| 65 | 1 | 1 | 48255450 | 045242226474 |

SWITCHBLADE™ javítókészlet tárolórekeszben

Tartalma: 1 x előtoló csavarorsó, 2 x csavarkészlet, 1 x imbuszkulcs, 1 x tárolórekesz csere SWITCHBLADE™ tárolására

5 1 48255280 045242225934



Öntolós fúrók

Minden méret tartalmazza az eltávolítható és cserélhető előtoló csavarorsót.

Két előtoló csavarorsó mindegyik fúróhoz.

Az előtoló csavarorsó gyors, erőfeszítés nélküli előtolást biztosít még görcsös fában is.

A belső vágóélek teljes körben vágna tiszta, sima lyukakat tolás nélkül.

Minden öntolós fúrót 2 db pengével, 2 db cserélhető előtoló csavarorsóval, 2 db rögzítőcsavarral és egy imbuszkulccsal szállítunk.

| Ø (mm) | Befogó szár | Mennyiség | Rendelt mennyiség | Cikkszám | EAN kód |
|--|-------------|-----------|-------------------|----------|--------------|
| 25 | 7/16" Hex | 1 | 1 | 48251002 | 045242119028 |
| 29 | 7/16" Hex | 1 | 1 | 48251122 | 045242119073 |
| 32 | 7/16" Hex | 1 | 1 | 48251252 | 045242119127 |
| 35 | 7/16" Hex | 1 | 1 | 48251372 | 045242119172 |
| 38 | 7/16" Hex | 1 | 1 | 48251502 | 045242119226 |
| 44 | 7/16" Hex | 1 | 1 | 48251752 | 045242119271 |
| 51 | 7/16" Hex | 1 | 1 | 48252002 | 045242119325 |
| 54 | 7/16" Hex | 1 | 1 | 48252122 | 045242119370 |
| 57 | 7/16" Hex | 1 | 1 | 48252252 | 045242119424 |
| 65 | 7/16" Hex | 1 | 1 | 48252562 | 045242119479 |
| Előtoló csavarorsó – durva menet 1/4" | | 1 | 1 | 48286870 | 045242122707 |
| 1/8" imbuszkulcs különböző befogótüskékhez | | 1 | 1 | 49960060 | 045242221455 |
| Csavar készlet | | 1 | 1 | 06832625 | - |



Nagy öntolós fúrók

Nagy öntoló fúró 76, 92, és 116-os méretekben. Minden fúró dupla belső vágóélekkel rendelkezik, ami az egész átmérő területén tiszta, sima lyukat vág nyomás nélkül.

Cserélhető befogó.

| Ø (mm) | Befogó szár | Mennyiség | Rendelt mennyiség | Cikkszám | EAN kód |
|--------------------------------------|-------------|-----------|-------------------|----------|---------------|
| 76 | 7/16" Hex | 1 | 1 | 48253001 | 045242119509 |
| 92 | 7/16" Hex | 1 | 1 | 48253621 | 045242119554 |
| 116 | 7/16" Hex | 1 | 1 | 48254621 | 045242119608 |
| Cserélhető befogó | | 1 | 1 | 48070201 | 045242088904 |
| Előtoló csavarorsó – általános menet | | 1 | 1 | 48286880 | 045242122806 |
| Csavar készlet | | 1 | 1 | 06833150 | 4058546040864 |
| Imbuszkulcs 1/2" | | 1 | 1 | 49960070 | 045242221554 |



Öntolós fúrókészlet

| Leírás | Mennyiség | Rendelt mennyiség | Cikkszám | EAN kód |
|--|-----------|-------------------|----------|--------------|
| Öntolós fúrókészlet (7 darab) | | | | |
| Öntolós fúrók Ø 25 / 29 / 32 / 38 / 44 / 54 / 65 mm, toldószár 140 mm hosszal és előtoló csavarorsók | 7 | 1 | 49220130 | 045242180301 |



Toldószárak

Öntoló fúrókhoz, auger fúrókhoz és lyukfűrészekhez (Ø 25 mm vagy nagyobb) 7/16" Hex szárral.

| | Teljes hossz (mm) A | Mennyiség | Rendelt mennyiség | Cikkszám | EAN kód |
|---|---------------------|-----------|-------------------|----------|--------------|
| ① | 140 | 1 | 1 | 48281030 | 045242122653 |
| | 300 | 1 | 1 | 48284006 | 045242122516 |
| ② | 450 | 1 | 1 | 48284011 | 045242122561 |
| | 600 | 1 | 1 | 48284016 | 045242122615 |

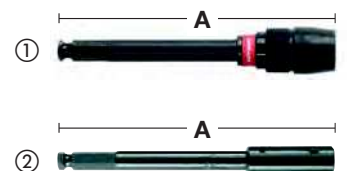

Fafúró készlet központosító csúccsal - DIN 7487 E

Keményfában, furnérlemezben, farostlemezben és minden természetes kemény- és puha fában való fúráshoz alkalmas.

DIN 7487 szabvány szerint gyártott.

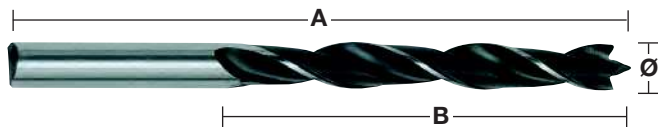

①



②



| Ø (mm) | Teljes hossz (mm) A | Munkahossz (mm) B | Befogó szár | Mennyiség | Rendelt mennyiség | Cikkszám | EAN kód |
|--|---------------------|-------------------|----------------|-----------|-------------------|------------|---------------|
| 3 | 60 | 33 | 3 mm hengeres | 1 | 1 | 4932363651 | 4002395331307 |
| 4 | 75 | 43 | 4 mm hengeres | 1 | 1 | 4932363652 | 4002395331314 |
| 5 | 86 | 52 | 5 mm hengeres | 1 | 1 | 4932363653 | 4002395331321 |
| 6 | 97 | 60 | 6 mm hengeres | 1 | 1 | 4932363654 | 4002395331338 |
| 7 | 109 | 69 | 7 mm hengeres | 1 | 1 | 4932363655 | 4002395331345 |
| 8 | 117 | 75 | 8 mm hengeres | 1 | 1 | 4932363656 | 4002395331352 |
| 9 | 125 | 80 | 9 mm hengeres | 1 | 1 | 4932363657 | 4002395331369 |
| 10 | 133 | 87 | 10 mm hengeres | 1 | 1 | 4932363658 | 4002395331376 |
| 11 | 142 | 89 | 10 mm hengeres | 1 | 1 | 4932363659 | 4002395331383 |
| 12 | 151 | 96 | 10 mm hengeres | 1 | 1 | 4932363660 | 4002395331390 |
| 13 | 151 | 96 | 10 mm hengeres | 1 | 1 | 4932363661 | 4002395331406 |
| 14 | 151 | 97 | 10 mm hengeres | 1 | 1 | 4932363662 | 4002395331413 |
| 15 | 151 | 97 | 10 mm hengeres | 1 | 1 | 4932363663 | 4002395331420 |
| 16 | 151 | 97 | 10 mm hengeres | 1 | 1 | 4932363664 | 4002395331437 |
| 18 | 180 | 120 | 10 mm hengeres | 1 | 1 | 4932363665 | 4002395331444 |
| 20 | 200 | 130 | 10 mm hengeres | 1 | 1 | 4932363666 | 4002395331451 |
| ① Fafúró készlet (5 darab) Ø 4 / 5 / 6 / 8 / 10 mm. | | | Műanyag doboz | 5 | 1 | 4932352465 | 4002395371242 |
| ② Fafúró készlet (8 darab) Ø 3 / 4 / 5 / 6 / 7 / 8 / 9 / 10 mm. | | | Műanyag doboz | 8 | 1 | 4932352466 | 4002395371259 |

Lapos fúrók

Nagy átmérőjű lyukak gyors kifúrásához ajánlott.

Használható természetes puha- és keményfában, farostlemezben.

Ideális ajtózárahhoz, hornyoláshoz, villanyszerelési és vízszerelési munkákhoz.

1/4" hatszög szárral (DIN E 6.3) a direkt bitbefogású szerszámgépekhez, illetve a biztosabb tokmányba rögzítésért.

Köszörült fúróhegy a pontos pozicionálásért és éles szárnyak a tökéletesebb fúrási teljesítményért.

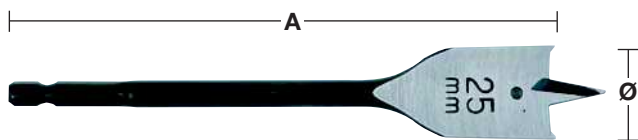

①

| Ø (mm) | Teljes hossz (mm) A | Mennyiség | Rendelt mennyiség | Cikkszám | EAN kód |
|--|---------------------|-----------|-------------------|------------|---------------|
| 6 | 152 | 1 | 1 | 4932352487 | 4002395371457 |
| 6 | 400 | 1 | 1 | 4932352488 | 4002395371464 |
| 8 | 152 | 1 | 1 | 4932363130 | 4002395332618 |
| 8 | 400 | 1 | 1 | 4932352489 | 4002395371471 |
| 10 | 152 | 1 | 1 | 4932363131 | 4002395332625 |
| 10 | 400 | 1 | 1 | 4932352490 | 4002395371488 |
| 12 | 152 | 1 | 1 | 4932363132 | 4002395332632 |
| 12 | 400 | 1 | 1 | 4932352491 | 4002395371495 |
| 13 | 152 | 1 | 1 | 4932363133 | 4002395332649 |
| 13 | 400 | 1 | 1 | 4932352492 | 4002395371501 |
| 14 | 152 | 1 | 1 | 4932363134 | 4002395332656 |
| 14 | 400 | 1 | 1 | 4932352493 | 4002395371518 |
| 16 | 152 | 1 | 1 | 4932363135 | 4002395332663 |
| 16 | 400 | 1 | 1 | 4932352494 | 4002395371525 |
| 18 | 152 | 1 | 1 | 4932363136 | 4002395332670 |
| 18 | 400 | 1 | 1 | 4932352495 | 4002395371532 |
| 19 | 152 | 1 | 1 | 4932363137 | 4002395332687 |
| 19 | 400 | 1 | 1 | 4932352496 | 4002395371549 |
| 20 | 152 | 1 | 1 | 4932363138 | 4002395332694 |
| 20 | 400 | 1 | 1 | 4932352497 | 4002395371556 |
| 22 | 152 | 1 | 1 | 4932363139 | 4002395332700 |
| 22 | 400 | 1 | 1 | 4932352498 | 4002395371563 |
| 24 | 152 | 1 | 1 | 4932363140 | 4002395332717 |
| 25 | 152 | 1 | 1 | 4932363141 | 4002395332724 |
| 25 | 400 | 1 | 1 | 4932352499 | 4002395371570 |
| 26 | 152 | 1 | 1 | 4932363142 | 4002395332731 |
| 28 | 152 | 1 | 1 | 4932363143 | 4002395332748 |
| 28 | 400 | 1 | 1 | 4932352500 | 4002395371587 |
| 30 | 152 | 1 | 1 | 4932363144 | 4002395332755 |
| 30 | 400 | 1 | 1 | 4932352501 | 4002395371594 |
| 32 | 152 | 1 | 1 | 4932363145 | 4002395332762 |
| 32 | 400 | 1 | 1 | 4932352502 | 4002395371600 |
| 35 | 400 | 1 | 1 | 4932352503 | 4002395371617 |
| 36 | 152 | 1 | 1 | 4932363146 | 4002395332779 |
| 38 | 152 | 1 | 1 | 4932363147 | 4002395332786 |
| ① Laposfúró szett (8 darab) Ø 12 / 16 / 18 / 20 / 22 / 25 / 28 / 32 x 152 mm-es hosszú. | | 8 | 1 | 4932352504 | 4002395371624 |

Toldósár

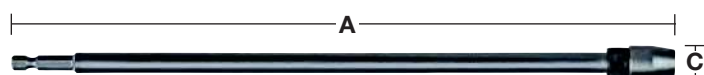

| Leírás | Teljes hossz (mm) A | Befogó szár | Szerszám befogás | Mennyiség | Rendelt mennyiség | Cikkszám | EAN kód |
|----------|---------------------|-------------|------------------|-----------|-------------------|------------|---------------|
| Toldósár | 305 | 1/4" Hex | 1/4" Hex | 1 | 1 | 4932363148 | 4002395332793 |

SPEED FEED[™] fafúrók

Fokozott teljesítmény és minőség a lapos fúróhoz képest - gyorsabb fúrás, hosszabb élettartam és kevesebb törés!

Kettős vágóél a gyors és agresszív élekért - tízszer gyorsabb fúrás a lapos fúrókkal szemben

Kúpos kialakítás csökkenti a forgács megszorulásának valószínűségét, kisebb súrlódás a különböző alkalmazások esetén - ennek eredményeként kevesebb a törés.

Durva menetes előtoló csavarorsó növeli az előtolási sebességet minden féle - puha és kemény, nedves és kezelt faanyagban.

Polírozott és porszórású horony kialakítás a fokozott forgácseltávolítás és a nagyobb előtolási sebesség érdekében.

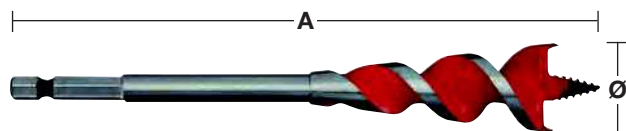

| Ø (mm) | Ø (inch) | Teljes hossz (mm) A | Befogó szár | Mennyiség | Rendelt mennyiség | Cikkszám | EAN kód |
|---|----------|---------------------|-------------|-----------|-------------------|------------|---------------|
| 13 | 1/2" | 165 | 1/4" Hex | 1 | 1 | 48130048 | 045242224807 |
| 16 | 5/8" | 165 | 1/4" Hex | 1 | 1 | 48130058 | 045242224814 |
| 18 | 3/4" | 165 | 1/4" Hex | 1 | 1 | 4932464071 | 4058546220167 |
| 20 | 3/4" | 165 | 1/4" Hex | 1 | 1 | 48130068 | 045242224821 |
| 22 | 7/8" | 165 | 1/4" Hex | 1 | 1 | 48130078 | 045242224838 |
| 25 | 1" | 165 | 1/4" Hex | 1 | 1 | 48130088 | 045242224845 |
| 32 | 1 1/4" | 165 | 1/4" Hex | 1 | 1 | 48130108 | 045242224852 |
| SPEED FEED[™] 4 darabos készlet | | | | 4 | 1 | 48130400 | 045242234448 |
| Ø 13 / 16 / 20 / / 25 mm | | | | | | | |



Kettős vágóélek



Kúpos kialakítás





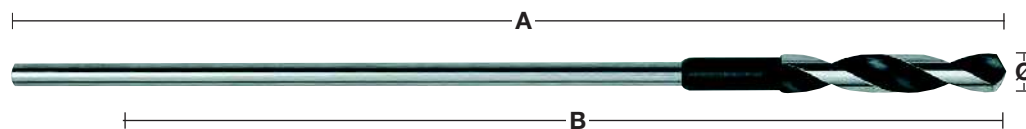



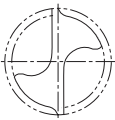
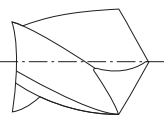

HSS Zsaluzatfúrók - DIN 7490

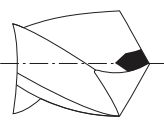
HSS acélból készült a hosszabb élettartam érdekében. Alkalmas fa, gipszkartonlap és fém fúrásához. Alkalmas mély lyukak fában, műanyagban és fém csatornában történő fúrásához. DIN 7490 szerint és a Német Munkáltatói Felelősség Biztosítói Szövetség építőipart illető biztonsági követelményeinek megfelelően készült. A fúrószár teste a hengeres törzshöz menetesen csatlakozik, ami kiküszöböli a törés veszélyét és biztosítja az abszolút központosságot. A kis csiga-szög és a megnövelt méretű hornyok biztosítják a gyors és akadálymentes forgács eltávolítást. Készült: Németországban.

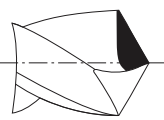

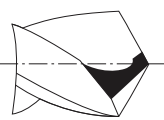
| Ø (mm) | Teljes hossz (mm) A | Munkahossz (mm) B | Befogó szár | Mennyiség | Rendelt mennyiség | Cikkszám | EAN kód |
|--------|---------------------|-------------------|----------------|-----------|-------------------|------------|---------------|
| 6 | 400 | 300 | 5 mm hengeres | 1 | 1 | 4932399672 | 4002395363223 |
| 6 | 600 | 500 | 5 mm hengeres | 1 | 1 | 4932399675 | 4002395363254 |
| 8 | 400 | 300 | 6 mm hengeres | 1 | 1 | 4932363667 | 4002395331932 |
| 8 | 600 | 500 | 6 mm hengeres | 1 | 1 | 4932363674 | 4002395331864 |
| 10 | 400 | 300 | 8 mm hengeres | 1 | 1 | 4932363668 | 4002395331949 |
| 10 | 600 | 500 | 8 mm hengeres | 1 | 1 | 4932363675 | 4002395331871 |
| 12 | 400 | 300 | 8 mm hengeres | 1 | 1 | 4932363669 | 4002395331956 |
| 12 | 600 | 500 | 8 mm hengeres | 1 | 1 | 4932363676 | 4002395331888 |
| 14 | 400 | 300 | 8 mm hengeres | 1 | 1 | 4932363670 | 4002395331963 |
| 14 | 600 | 500 | 8 mm hengeres | 1 | 1 | 4932363677 | 4002395331895 |
| 16 | 400 | 300 | 10 mm hengeres | 1 | 1 | 4932363671 | 4002395331970 |
| 16 | 600 | 500 | 10 mm hengeres | 1 | 1 | 4932363678 | 4002395331901 |
| 18 | 400 | 300 | 10 mm hengeres | 1 | 1 | 4932363672 | 4002395331987 |
| 18 | 600 | 500 | 10 mm hengeres | 1 | 1 | 4932363679 | 4002395331918 |
| 20 | 400 | 300 | 10 mm hengeres | 1 | 1 | 4932363673 | 4002395331994 |
| 20 | 600 | 500 | 10 mm hengeres | 1 | 1 | 4932363680 | 4002395331925 |
| 22 | 400 | 300 | 10 mm hengeres | 1 | 1 | 4932399673 | 4002395363230 |
| 22 | 600 | 500 | 10 mm hengeres | 1 | 1 | 4932399676 | 4002395363261 |

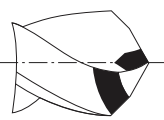
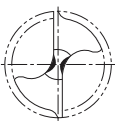
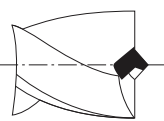
A HSS fúrók hegyének geometriája

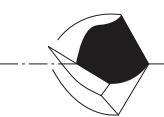
| | | Szabvány/Forma | Használat | Jellemzők |
|---|---|--|---|---|
|  |  | Normál szabványos csúcs | Normál fúrás acélban, színesfémben és fában. | A széles vágóélű fúrószár robusztus és ellenáll az oldalirányú nyomásnak. A széles vágóélnek köszönhetően nagyobb előtolási nyomásra van szükség. Könnyen újraformálható. |
|  |  | Véső szegélycsúcs DIN 1412 A | Fúrás tömör acélban nagy átmérőjű fúrószárakkal. | Jó és könnyű középpontozás. Nagyon alacsony tápnyomásra van szükség – kb. 30 %-kal kevesebbre, mint a normális hegyű fúrószáraknál. |
|  |  | Véső szegélycsúcs módosított vágóéllel DIN 1412 B | Fúrás nagy szilárdságú acélban és acélötvözetekben. Szintén alkalmas fúráshoz vékony lemezanyagokban. | Robusztus és ellenáll az oldalirányú nyomásnak. |
|  |  | Hasított csúcs DIN 1412 C | Fúrás nagy szilárdságú acélban és acélötvözetekben. Szintén megfelelő mélyfúrószárakhoz. | A tökéletes forgács eltávolítás által ez a kivétel ideális mélyfúráshoz. Kiváló középpontozás. Alacsony nyomású előtolást igényel. |
|  |  | Kettős csúcs öntöttvashoz DIN 1412 D | Öntöttvas fúrásához. | A kiterjesztett főélek lecsökkentik a vágócsatornák kopását, ami a jobb élettartamot szolgálja. Jó hővezetés. Ellenáll az oldalirányú nyomásnak. |
|  |  | Központosító csúcs – DIN 1412 E | Fémlemezek és puha anyagok fúrásához. | Könnyen középpontozható. Alacsony nyomású előtolást igényel. Vékony anyagok fúrásánál nem ragad be. Pontos és tiszta furatok. |
|  |  | U csúcs | Nagyteljesítményű, olyan nagy szilárdságú acélhoz, mint a rozsdamentes acél és a saválló acél. | Könnyen középpontozható. Kicsi fémgorgácsot képez, ami alacsony hőhidat és gyorsabb fúrást biztosít. |

Alkalmazási segédlet HSS fúrókhoz

Az alábbi táblázatok megadják a javasolt fordulatszámot a leghatékonyabb fúrási/vágási sebességhez.

A táblázat csak útmutatóul szolgál, az értékek a felhasználótól és a fúrt anyagtól függően módosulhatnak.

A hűtő-és kenőanyagok használata akár ötszörösére is növeli a szerszám élettartamát és a munkadarab felületére is kedvező hatást gyakorol.

| Anyag | Anyag típusa | Keménység/ Szakító- szilárdság N/mm ² | Kemény- ség | Furat átmérője mm-ben – ford/perc | | | | | Hűtőanyag | |
|-------------------|---|---|----------------|-----------------------------------|----------|-----------|------------|------------|--------------------------------|--------------------------------|
| | | | | Ø 1-2 | Ø 3-5 | Ø 6-10 | Ø 11-15 | Ø 16-20 | | |
| Acél | Nem ötvözött acél szerkezet, nem ötvözött edzett acél | < 400 | < HRB 69 | 4770 | 1870 | 930 | 630 | 470 | Kenő-hűtő folyadék, vágóolaj | |
| | | 400-800 | < HRC 21 | 4450 | 1770 | 870 | 580 | 430 | | |
| | Lemezacél | < 800 | < HRC 21 | 4450 | 1760 | 860 | 560 | 430 | Kenő-hűtő folyadék, észterolaj | |
| | Sebes- ség | Nem ötvözött szerszámacél | < 800 | < HRC 21 | 4440 | 1760 | 860 | 560 | 430 | Kenő-hűtő folyadék, vágóolaj |
| | | Ötvözött szerszámacél | < 800 | < HRC 21 | 3950 | 1550 | 780 | 520 | 390 | Kenő-hűtő folyadék, észterolaj |
| | | | > 800 | > HRC 21 | 1950 | 800 | 390 | 275 | 200 | |
| | Ötvözött edzett és hőkezelt acél | < 1200 | < HRC 37 | 2100 | 890 | 450 | 300 | 210 | Kenő-hűtő folyadék, észterolaj | |
| > 1200 | | > HRC 38 | 1350 | 540 | 260 | 170 | 120 | | | |
| Előtolás | Előtolás (mm/ford.) | | | 0,03 | 0,09 | 0,15 | 0,20 | 0,25 | | |
| Rozsdamentes acél | Sebes- ség | Rozsdamentes acél | < 1000 | < HRC 30 | 2250 | 930 | 450 | 290 | 220 | Repceolaj, vágóolaj |
| | | Rozsdamentes acél | 1000-1200 | HRC 30-37 | 1430 | 560 | 280 | 190 | 130 | |
| | Előtolás | Előtolás (mm/ford.) | | | 0,02 | 0,06 | 0,13 | 0,18 | 0,24 | |
| Öntöttvas | Sebes- ség | Temperöntvény | 750 | HRB 99 | 4700 | 2000 | 1100 | 800 | 600 | Száraz fúrás |
| | | Lágy | 450 | HRB 75 | 4500 | 1700 | 950 | 650 | 550 | Kenő-hűtő folyadék, vágóolaj |
| | | Kemény | 700 | HRB 96 | 3450 | 1350 | 680 | 440 | 340 | |
| | Előtolás | Előtolás (mm/ford.) | | | 0,05 | 0,10 | 0,16 | 0,20 | 0,25 | |
| Alumínium | Sebes- ség | | < 350 | < HRC 59 | 8700 | 3560 | 1720 | 1130 | 860 | Kenő-hűtő folyadék, vágóolaj |
| | Előtolás | Előtolás (mm/ford.) | | | 0,02 | 0,08 | 0,13 | 0,18 | 0,23 | |
| Réz | Sebes- ség | | | | 5100 | 2000 | 990 | 670 | 500 | Kenő-hűtő folyadék, vágóolaj |
| | Előtolás | Előtolás (mm/ford.) | | | 0,02 | 0,10 | 0,20 | 0,28 | 0,35 | |
| Bronz | Sebes- ség | | | | 7950 | 3190 | 1480 | 1010 | 770 | Száraz fúrás |
| | Előtolás | Előtolás (mm/ford.) | | | 0,02 | 0,11 | 0,21 | 0,32 | 0,35 | |
| Sárgaréz | Sebes- ség | | | | 7950 | 3190 | 1480 | 1010 | 770 | Kenő-hűtő folyadék |
| | Előtolás | Előtolás (mm/ford.) | | | 0,02 | 0,11 | 0,21 | 0,32 | 0,35 | |
| Magnézium | Sebes- ség | | | | 9550 | 3800 | 1900 | 1250 | 970 | Száraz fúrás |
| | Előtolás | Előtolás (mm/ford.) | | | 0,05 | 0,10 | 0,25 | 0,30 | 0,35 | |
| Műanyag | Sebes- ség | PVC, Poliamid, Termoplaszt | | | 3500 | 2500 | 1800 | 700 | 450 | Víz |
| | Előtolás | Előtolás (mm/ford.) | | | 0,05 | 0,10 | 0,16 | 0,21 | 0,23 | |

Ford/perc: A tengely és a vágószerszám által megtett percnkénti fordulatok száma.

Előtolás: Az az egyenes távolság, amelyet a szerszám előrehalad a munkadarabban a vágószerszám egy fordulata alatt.

Mértékegysége a fordulatonkénti távolság – mm/fordulat

Alkalmazási segédlet HSS fúrókhoz

| Anyag | Anyag típusa | Anyag típusa | Keménység / Szakítószilárdság N/mm ² | Keménység | HSS-R DIN 338 | RED COBALT - HSS-G CO - DIN 338 | Red Hex HSS-G Titán-Nitrid | Lépcsős fúrók | Shockwave Lépcsős fúrók | Hűtőanyag |
|----------------------------------|---|--------------|---|-----------|---------------|---------------------------------|----------------------------|---------------|-------------------------|--------------------------------|
| Acél | Nem ötvözött acél szerkezet, nem ötvözött edzett acél | < 400 | < HRB 69 | | ● | ● | ● | ● | ● | Kenő-hűtő folyadék, vágóolaj |
| | | 400–800 | < HRC 21 | ● | ● | ● | ● | ● | ● | |
| | Lemezacél | < 800 | < HRC 21 | | ● | ● | ● | ● | ● | Kenő-hűtő folyadék, észterolaj |
| | Nem ötvözött szerszámacél | < 800 | < HRC 21 | ● | ● | ● | ● | ● | ● | Kenő-hűtő folyadék, vágóolaj |
| | Ötvözött szerszámacél | < 800 | < HRC 21 | | ● | ● | ● | ● | ● | Kenő-hűtő folyadék, észterolaj |
| | | > 800 | > HRC 21 | | ● | ● | ● | ▲ | ▲ | |
| Ötvözött edzett és hőkezelt acél | < 1200 | < HRC 37 | | | | ● | ● | ▲ | ▲ | Kenő-hűtő folyadék, észterolaj |
| | > 1200 | > HRC 38 | | | | ● | ● | ▲ | ▲ | |
| Rozsdamentes acél | Rozsdamentes acél | < 1000 | < HRC 30 | | ▲ | ● | ● | ▲ | | Repceolaj, vágóolaj |
| | Rozsdamentes acél | 1000–1200 | HRC 30–37 | | | ● | ● | ▲ | | |
| Öntöttvas | Temperöntvény | 750 | HRB 99 | ● | ● | ● | ● | ● | ● | Száraz fúrás |
| | Lágy | 450 | HRB 75 | ● | ● | ● | ● | ▲ | | Kenő-hűtő folyadék, vágóolaj |
| | Kemény | 700 | HRB 96 | ● | ● | ● | ● | ● | ● | |
| Alumínium | | < 350 | < HRC 59 | | ▲ | ● | ● | ● | ● | Kenő-hűtő folyadék, vágóolaj |
| Réz | | | | | ▲ | ● | ● | ● | ● | Kenő-hűtő folyadék, vágóolaj |
| Bronz | | | | ● | ● | ● | ● | ● | ● | Száraz fúrás |
| Sárgaréz | | | | ● | ● | ● | ● | ● | ● | Kenő-hűtő folyadék |
| Magnézium | | | | | | ● | ● | | | Száraz fúrás |
| Műanyag | PVC, Poliamid, Termoplaszt | | | | ● | ● | ● | ● | ● | Víz |
| Fa | | | | ● | ● | ● | ● | | | Száraz fúrás |

● A legalkalmasabb. Ezekhez az anyagokhoz ajánlott. ▲ Megfelelő. Ezeknél az anyagoknál időszakosan használható.

HSS-R fém fúrók DIN 338, 5 és 10 darabos készlet

Gyorsacélból készült fémfúrók; DIN 338.

Az oxidos bevonat teszi lehetővé a gyors, tiszta fúrást. 118°-os csúcshög.

N típusú spirál normál szögben.

Használható fúrásra acélban, öntöttvasban, ötvözött és nem ötvözött anyagokban 800 N/mm²-ig.

Szín: fekete.

| Ø (mm) | Teljes hossz (mm) A | Munkahossz (mm) B | Mennyiség | Rendelt mennyiség | Cikkszám | EAN kód |
|--------|---------------------|-------------------|-----------|-------------------|------------|---------------|
| 1.0 | 34 | 12 | 10 | 1 | 4932363444 | 4002395329458 |
| 1.5 | 40 | 18 | 10 | 1 | 4932363449 | 4002395329502 |
| 2.0 | 49 | 24 | 10 | 1 | 4932363454 | 4002395329557 |
| 2.5 | 57 | 30 | 10 | 1 | 4932363459 | 4002395329601 |
| 3.0 | 61 | 33 | 10 | 1 | 4932363464 | 4002395329656 |
| 3.2 | 65 | 36 | 10 | 1 | 4932363466 | 4002395329670 |
| 3.5 | 70 | 39 | 10 | 1 | 4932363469 | 4002395329700 |
| 4.0 | 75 | 43 | 10 | 1 | 4932363474 | 4002395329755 |
| 4.2 | 75 | 43 | 10 | 1 | 4932363476 | 4002395329779 |
| 4.5 | 80 | 47 | 10 | 1 | 4932363479 | 4002395329809 |
| 4.8 | 86 | 52 | 10 | 1 | 4932363482 | 4002395329830 |
| 5.0 | 86 | 52 | 10 | 1 | 4932363484 | 4002395329854 |
| 5.5 | 93 | 57 | 10 | 1 | 4932363489 | 4002395329908 |
| 6.0 | 93 | 57 | 10 | 1 | 4932363494 | 4002395329953 |
| 6.5 | 101 | 63 | 10 | 1 | 4932363499 | 4002395330003 |
| 6.8 | 109 | 69 | 10 | 1 | 4932363502 | 4002395330034 |
| 7.0 | 109 | 69 | 10 | 1 | 4932363504 | 4002395330058 |
| 7.5 | 109 | 69 | 10 | 1 | 4932363509 | 4002395330102 |
| 8.0 | 117 | 75 | 10 | 1 | 4932363514 | 4002395330157 |
| 8.5 | 117 | 75 | 10 | 1 | 4932363519 | 4002395330201 |
| 9.0 | 125 | 81 | 10 | 1 | 4932363524 | 4002395330256 |
| 9.5 | 125 | 81 | 10 | 1 | 4932363529 | 4002395330300 |
| 10.0 | 133 | 87 | 10 | 1 | 4932363534 | 4002395330355 |
| 10.5 | 133 | 87 | 5 | 1 | 4932363539 | 4002395330409 |
| 11.0 | 142 | 94 | 5 | 1 | 4932363544 | 4002395330454 |
| 11.5 | 142 | 94 | 5 | 1 | 4932363549 | 4002395330508 |
| 12.0 | 151 | 101 | 5 | 1 | 4932363554 | 4002395330553 |
| 12.5 | 151 | 101 | 5 | 1 | 4932363559 | 4002395330607 |
| 13.0 | 151 | 101 | 5 | 1 | 4932363564 | 4002395330652 |

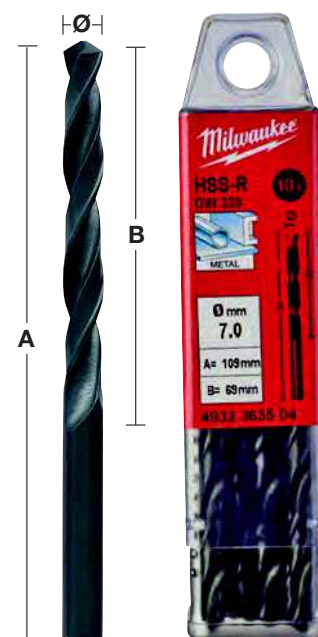
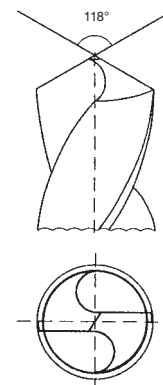

HSS-R készletek - DIN 338

| Leírás | Szállítva | Mennyiség | Rendelt mennyiség | Cikkszám | EAN kód |
|---|-----------|-----------|-------------------|------------|---------------|
| HSS-R fúrókészlet (19 darab) | | | | | |
| ① Ø 1/1,5/2/2,5/3/3,5/4/4,5/5/5,5/6/6,5/7/7,5/8/8,5/9/9,5/10 mm | Fém doboz | 19 | 1 | 4932352468 | 4002395371273 |
| HSS-R fúrókészlet (25 darab) | | | | | |
| ② Ø 1/1,5/2/2,5/3/3,5/4/4,5/5/5,5/6/6,5/7/7,5/8/8,5/9/9,5/10/10,5/11/11,5/12/12,5/13 mm | Fém doboz | 25 | 1 | 4932352469 | 4002395371280 |

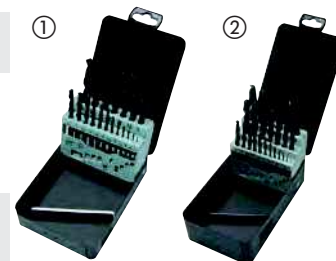

HSS-R görgősen hengerelt fém fúrók 10 vagy 13 mm-es befogással

Gyorsacélból készült fémfúrók; DIN 338.

Az oxidos bevonat teszi lehetővé a gyors, tiszta fúrást.

118°-os csúcshög.

N típusú spirál normál szögben.

Használható fúrásra acélban, öntöttvasban, ötvözött és nem ötvözött anyagokban 800 N/mm²-ig.

Szín: fekete.

Ø 13,5 mm - Ø 16 mm = 10 mm szár / Ø 16,5 mm - Ø 20 mm = 13 mm szár.

| Ø (mm) | Teljes hossz (mm) A | Munkahossz (mm) B | Mennyiség | Rendelt mennyiség | Cikkszám | EAN kód |
|--------|---------------------|-------------------|-----------|-------------------|------------|---------------|
| 13.5 | 160 | 108 | 1 | 1 | 4932373318 | 4002395348435 |
| 14.0 | 160 | 108 | 1 | 1 | 4932373319 | 4002395348442 |
| 14.5 | 169 | 108 | 1 | 1 | 4932373320 | 4002395348459 |
| 15.0 | 169 | 114 | 1 | 1 | 4932373321 | 4002395348466 |
| 15.5 | 178 | 120 | 1 | 1 | 4932373322 | 4002395348473 |
| 16.0 | 178 | 120 | 1 | 1 | 4932373323 | 4002395348480 |
| 16.5 | 184 | 125 | 1 | 1 | 4932373324 | 4002395348497 |
| 17.0 | 184 | 125 | 1 | 1 | 4932373325 | 4002395349104 |
| 17.5 | 191 | 130 | 1 | 1 | 4932373326 | 4002395349111 |
| 18.0 | 191 | 130 | 1 | 1 | 4932373327 | 4002395349128 |
| 18.5 | 198 | 135 | 1 | 1 | 4932373328 | 4002395349135 |
| 19.0 | 198 | 135 | 1 | 1 | 4932373329 | 4002395349142 |
| 19.5 | 205 | 140 | 1 | 1 | 4932373330 | 4002395349159 |
| 20.0 | 205 | 140 | 1 | 1 | 4932373331 | 4002395349166 |



HSS-R fém fúrók DIN 338, tároló szekrényben - 345 részes

| Ø (mm) | Teljes hossz (mm) A | Munkahossz (mm) B | Mennyiség | Rendelt mennyiség | Cikkszám | EAN kód |
|--|---------------------|-------------------|-----------|-------------------|------------|---------------|
| HSS-R fém fúrók DIN 338, tároló szekrényben - 345 részes | | | 345 | 1 | 4932352674 | 4002395373321 |
| 1.0 | 34 | 12 | 20 | | | |
| 1.5 | 40 | 18 | 20 | | | |
| 2 | 49 | 24 | 20 | | | |
| 2.5 | 57 | 30 | 20 | | | |
| 3 | 61 | 33 | 20 | | | |
| 3.5 | 70 | 39 | 20 | | | |
| 4 | 75 | 43 | 20 | | | |
| 4.5 | 80 | 47 | 20 | | | |
| 5 | 86 | 52 | 20 | | | |
| 5.5 | 93 | 57 | 20 | | | |
| 6 | 93 | 57 | 20 | | | |
| 6.5 | 101 | 63 | 20 | | | |
| 7 | 109 | 69 | 10 | | | |
| 7.5 | 109 | 69 | 10 | | | |
| 8 | 117 | 75 | 20 | | | |
| 8.5 | 117 | 75 | 10 | | | |
| 9 | 125 | 81 | 10 | | | |
| 9.5 | 125 | 81 | 5 | | | |
| 10 | 133 | 87 | 10 | | | |
| 10.5 | 133 | 87 | 5 | | | |
| 11 | 142 | 94 | 5 | | | |
| 11.5 | 142 | 94 | 5 | | | |
| 12 | 151 | 101 | 5 | | | |
| 12.5 | 151 | 101 | 5 | | | |
| 13 | 151 | 101 | 5 | | | |



THUNDERWEB

HSS-G fémfúró - DIN 338



THUNDERWEB

A **THUNDERWEB** kialakítására jellemző, hogy a magátmérő kúposan növekszik a szár irányába. Ezáltal a vágóél is változó keresztmetszettel rendelkezik. A vágóél „háta” a fúró teste.

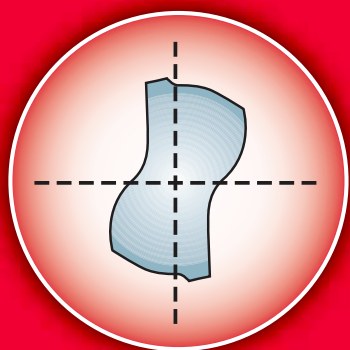

Parabolikus keresztmetszet

- Kiállja a nagy előtoló nyomást és nyomatékot
- Kevesebb a törésből adódó veszteség
- Hosszabb élettartam



Hagyományos fúró

A hagyományos fúrók vágóéle egyforma vastagságú a fúrók teljes hosszán.

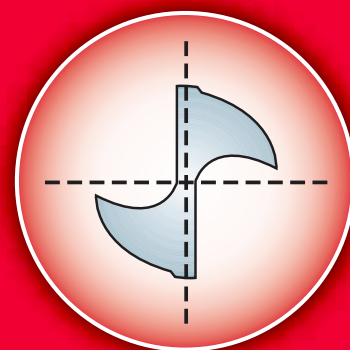

Hagyományos vágóél keresztmetszet

THUNDERWEB SPECIFIKÁCIÓ

HORONYGEOMETRIA

- A **THUNDERWEB** kialakítású horonynak köszönhetően a felhevült forgács gyorsan eltávozik. A jobb hőelvezetés növeli az élettartamát.
- A mélyebb lyukak fúrásánál a nyitott horony kialakítás csökkenti a fúró megszorulásának lehetőségét
- Az élezett peremnek köszönhetően csökken az anyag tapadása a fúrószárra, ezáltal a vágás gyorsabb és tiszta
- A kisebb vágószög kevesebb forgácsot eredményez, ideális kemény, rozsdamentes acél fúrásához.



THUNDERWEB - HSS-G fémfúró - DIN338

| Ø (mm) | Teljes hossz (mm) A | Munkahossz (mm) B | Mennyiség | Rendelt mennyiség | Cikkszám | EAN kód |
|--------|---------------------|-------------------|-----------|-------------------|------------|---------------|
| 1.0 | 34 | 12 | 2 | 1 | 4932352345 | 4002395370047 |
| 1.5 | 40 | 18 | 2 | 1 | 4932352346 | 4002395370054 |
| 2.0 | 49 | 24 | 2 | 1 | 4932352347 | 4002395370061 |
| 2.5 | 57 | 30 | 2 | 1 | 4932352348 | 4002395370078 |
| 3.0 | 61 | 33 | 2 | 1 | 4932352349 | 4002395370085 |
| 3.2 | 65 | 36 | 2 | 1 | 4932352350 | 4002395370092 |
| 3.5 | 70 | 39 | 2 | 1 | 4932352351 | 4002395370108 |
| 4.0 | 75 | 43 | 2 | 1 | 4932352352 | 4002395370115 |
| 4.2 | 75 | 43 | 1 | 1 | 4932352353 | 4002395370122 |
| 4.5 | 80 | 47 | 1 | 1 | 4932352354 | 4002395370139 |
| 4.8 | 86 | 52 | 1 | 1 | 4932352355 | 4002395370146 |
| 5.0 | 86 | 52 | 1 | 1 | 4932352356 | 4002395370153 |
| 5.5 | 93 | 57 | 1 | 1 | 4932352357 | 4002395370160 |
| 6.0 | 93 | 57 | 1 | 1 | 4932352358 | 4002395370177 |
| 6.5 | 101 | 63 | 1 | 1 | 4932352359 | 4002395370184 |
| 6.8 | 109 | 69 | 1 | 1 | 4932352360 | 4002395370191 |
| 7.0 | 109 | 69 | 1 | 1 | 4932352361 | 4002395370207 |
| 7.5 | 109 | 69 | 1 | 1 | 4932352362 | 4002395370214 |
| 8.0 | 117 | 75 | 1 | 1 | 4932352363 | 4002395370221 |
| 8.5 | 117 | 75 | 1 | 1 | 4932352364 | 4002395370238 |
| 9.0 | 125 | 81 | 1 | 1 | 4932352365 | 4002395370245 |
| 9.5 | 125 | 81 | 1 | 1 | 4932352366 | 4002395370252 |
| 10.0 | 133 | 87 | 1 | 1 | 4932352367 | 4002395370269 |
| 10.5 | 133 | 87 | 1 | 1 | 4932352368 | 4002395370276 |
| 11.0 | 142 | 94 | 1 | 1 | 4932352369 | 4002395370283 |
| 11.5 | 142 | 94 | 1 | 1 | 4932352370 | 4002395370290 |
| 12.0 | 151 | 101 | 1 | 1 | 4932352371 | 4002395370306 |
| 12.5 | 151 | 101 | 1 | 1 | 4932352372 | 4002395370313 |
| 13.0 | 151 | 101 | 1 | 1 | 4932352373 | 4002395370320 |



THUNDERWEB - DIN 338 / 5 és 10 darabos kiszerezés

| Ø (mm) | Teljes hossz (mm) | Munkahossz (mm) | Mennyiség | Rendelt mennyiség | Cikkszám | EAN kód |
|--------|-------------------|-----------------|-----------|-------------------|------------|---------------|
| 1 | 34 | 12 | 10 | 1 | 4932352377 | 4002395370368 |
| 1.1 | 36 | 14 | 10 | 1 | 4932459826 | 4058546029982 |
| 1.2 | 38 | 16 | 10 | 1 | 4932459827 | 4058546029999 |
| 1.3 | 38 | 16 | 10 | 1 | 4932459828 | 4058546030001 |
| 1.4 | 40 | 18 | 10 | 1 | 4932459829 | 4058546030018 |
| 1.5 | 40 | 18 | 10 | 1 | 4932352378 | 4002395370375 |
| 1.6 | 43 | 20 | 10 | 1 | 4932459830 | 4058546030025 |
| 1.7 | 43 | 20 | 10 | 1 | 4932459831 | 4058546030032 |
| 1.8 | 46 | 22 | 10 | 1 | 4932459832 | 4058546030049 |
| 1.9 | 46 | 22 | 10 | 1 | 4932459833 | 4058546030056 |
| 2 | 49 | 24 | 10 | 1 | 4932352379 | 4002395370382 |
| 2.1 | 49 | 24 | 10 | 1 | 4932459834 | 4058546030063 |
| 2.2 | 53 | 27 | 10 | 1 | 4932459835 | 4058546030070 |
| 2.3 | 53 | 27 | 10 | 1 | 4932459836 | 4058546030087 |
| 2.4 | 57 | 30 | 10 | 1 | 4932430569 | 4002395382309 |
| 2.5 | 57 | 30 | 10 | 1 | 4932352380 | 4002395370399 |
| 2.6 | 57 | 30 | 10 | 1 | 4932459837 | 4058546030094 |
| 2.7 | 61 | 33 | 10 | 1 | 4932459838 | 4058546030100 |
| 2.8 | 61 | 33 | 10 | 1 | 4932459839 | 4058546030117 |
| 2.9 | 61 | 33 | 10 | 1 | 4932459840 | 4058546030124 |
| 3 | 61 | 33 | 10 | 1 | 4932352381 | 4002395370405 |
| 3.1 | 65 | 36 | 10 | 1 | 4932459841 | 4058546030131 |
| 3.2 | 65 | 36 | 10 | 1 | 4932352382 | 4002395370412 |
| 3.3 | 65 | 36 | 10 | 1 | 4932459842 | 4058546030148 |
| 3.4 | 70 | 39 | 10 | 1 | 4932459843 | 4058546030155 |



THUNDERWEB - DIN 338 / 5 és 10 darabos kiszerezés

| Ø (mm) | Teljes hossz (mm) | Munkahossz (mm) | Mennyiség | Rendelt mennyiség | Cikkszám | EAN kód |
|--------|-------------------|-----------------|-----------|-------------------|------------|---------------|
| 3.5 | 70 | 39 | 10 | 1 | 4932352383 | 4002395370429 |
| 3.6 | 70 | 39 | 10 | 1 | 4932459844 | 4058546030162 |
| 3.7 | 70 | 39 | 10 | 1 | 4932459845 | 4058546030179 |
| 3.8 | 75 | 43 | 10 | 1 | 4932430547 | 4002395382088 |
| 3.9 | 75 | 43 | 10 | 1 | 4932459846 | 4058546030186 |
| 4 | 75 | 43 | 10 | 1 | 4932352384 | 4002395370436 |
| 4.1 | 75 | 43 | 10 | 1 | 4932459847 | 4058546030193 |
| 4.2 | 75 | 43 | 10 | 1 | 4932352385 | 4002395370443 |
| 4.3 | 80 | 47 | 10 | 1 | 4932459848 | 4058546030209 |
| 4.4 | 80 | 47 | 10 | 1 | 4932459849 | 4058546030216 |
| 4.5 | 80 | 47 | 10 | 1 | 4932352386 | 4002395370450 |
| 4.6 | 80 | 47 | 10 | 1 | 4932459850 | 4058546030223 |
| 4.7 | 80 | 47 | 10 | 1 | 4932459851 | 4058546030230 |
| 4.8 | 86 | 52 | 10 | 1 | 4932352387 | 4002395370467 |
| 4.9 | 86 | 52 | 10 | 1 | 4932459852 | 4058546030247 |
| 5 | 86 | 52 | 10 | 1 | 4932352388 | 4002395370474 |
| 5.1 | 86 | 52 | 10 | 1 | 4932459853 | 4058546030254 |
| 5.2 | 86 | 52 | 10 | 1 | 4932430548 | 4002395382095 |
| 5.3 | 86 | 52 | 10 | 1 | 4932459854 | 4058546030261 |
| 5.4 | 93 | 57 | 10 | 1 | 4932459855 | 4058546030278 |
| 5.5 | 93 | 57 | 10 | 1 | 4932352389 | 4002395370481 |
| 5.6 | 93 | 57 | 10 | 1 | 4932430570 | 4002395382316 |
| 5.7 | 93 | 57 | 10 | 1 | 4932459856 | 4058546030285 |
| 5.8 | 93 | 57 | 10 | 1 | 4932430549 | 4002395382101 |
| 5.9 | 93 | 57 | 10 | 1 | 4932459857 | 4058546030292 |
| 6 | 93 | 57 | 10 | 1 | 4932352390 | 4002395370498 |
| 6.1 | 101 | 63 | 10 | 1 | 4932459858 | 4058546030308 |
| 6.2 | 101 | 63 | 10 | 1 | 4932430550 | 4002395382118 |
| 6.3 | 101 | 63 | 10 | 1 | 4932459859 | 4058546030315 |
| 6.4 | 101 | 63 | 10 | 1 | 4932430571 | 4002395382323 |
| 6.5 | 101 | 63 | 10 | 1 | 4932352391 | 4002395370504 |
| 6.6 | 101 | 63 | 5 | 1 | 4932459860 | 4058546030322 |
| 6.7 | 101 | 63 | 5 | 1 | 4932459861 | 4058546030339 |
| 6.8 | 109 | 69 | 5 | 1 | 4932352392 | 4002395370511 |
| 6.9 | 109 | 69 | 5 | 1 | 4932459862 | 4058546030346 |
| 7 | 109 | 69 | 5 | 1 | 4932352393 | 4002395370528 |
| 7.1 | 109 | 69 | 5 | 1 | 4932459863 | 4058546030353 |
| 7.2 | 109 | 69 | 5 | 1 | 4932430551 | 4002395382125 |
| 7.3 | 109 | 69 | 5 | 1 | 4932459864 | 4058546030360 |
| 7.4 | 109 | 69 | 5 | 1 | 4932459865 | 4058546030377 |
| 7.5 | 109 | 69 | 5 | 1 | 4932352394 | 4002395370535 |
| 7.6 | 117 | 75 | 5 | 1 | 4932459866 | 4058546030384 |
| 7.7 | 117 | 75 | 5 | 1 | 4932459867 | 4058546030391 |
| 7.8 | 117 | 75 | 5 | 1 | 4932459868 | 4058546030407 |
| 7.9 | 117 | 75 | 5 | 1 | 4932459869 | 4058546030414 |
| 8 | 117 | 75 | 5 | 1 | 4932352395 | 4002395370542 |
| 8.1 | 117 | 75 | 5 | 1 | 4932459870 | 4058546030421 |
| 8.2 | 117 | 75 | 5 | 1 | 4932430552 | 4002395382132 |
| 8.3 | 117 | 75 | 5 | 1 | 4932459871 | 4058546030438 |
| 8.4 | 117 | 75 | 5 | 1 | 4932430553 | 4002395382149 |
| 8.5 | 117 | 75 | 5 | 1 | 4932352396 | 4002395370559 |
| 8.6 | 125 | 81 | 5 | 1 | 4932459872 | 4058546030445 |
| 8.7 | 125 | 81 | 5 | 1 | 4932459873 | 4058546030452 |
| 8.8 | 125 | 81 | 5 | 1 | 4932459874 | 4058546030469 |
| 8.9 | 125 | 81 | 5 | 1 | 4932459875 | 4058546030476 |
| 9 | 125 | 81 | 5 | 1 | 4932352397 | 4002395370566 |
| 9.1 | 125 | 81 | 5 | 1 | 4932459876 | 4058546030483 |
| 9.2 | 125 | 81 | 5 | 1 | 4932459877 | 4058546030490 |
| 9.3 | 125 | 81 | 5 | 1 | 4932459878 | 4058546030506 |
| 9.4 | 125 | 81 | 5 | 1 | 4932459879 | 4058546030513 |
| 9.5 | 125 | 81 | 5 | 1 | 4932352398 | 4002395370573 |
| 9.6 | 133 | 87 | 5 | 1 | 4932459880 | 4058546030520 |
| 9.7 | 133 | 87 | 5 | 1 | 4932459881 | 4058546030537 |
| 9.8 | 133 | 87 | 5 | 1 | 4932459882 | 4058546030544 |



THUNDERWEB - DIN 338 / 5 és 10 darabos kiszereelés

| Ø (mm) | Teljes hossz (mm) | Munkahossz (mm) | Mennyiség | Rendelt mennyiség | Cikkszám | EAN kód |
|--------|-------------------|-----------------|-----------|-------------------|------------|---------------|
| 9.9 | 133 | 87 | 5 | 1 | 4932459883 | 4058546030551 |
| 10 | 133 | 87 | 5 | 1 | 4932352399 | 4002395370580 |
| 10.5 | 133 | 87 | 5 | 1 | 4932352400 | 4002395370597 |
| 11 | 142 | 94 | 5 | 1 | 4932352401 | 4002395370603 |
| 11.5 | 142 | 94 | 5 | 1 | 4932352402 | 4002395370610 |
| 12 | 151 | 101 | 5 | 1 | 4932352403 | 4002395370627 |
| 12.5 | 151 | 101 | 5 | 1 | 4932352404 | 4002395370634 |
| 13 | 151 | 101 | 5 | 1 | 4932352405 | 4002395370641 |



THUNDERWEB fémfúrók - DIN 338 tároló dobozban

| Leírás | Szállítva | Mennyiség | Rendelt mennyiség | Cikkszám | EAN kód |
|---|---------------|-----------|-------------------|------------|---------------|
| THUNDERWEB HSS-G készlet (19 db.) | | | | | |
| ① Ø 1 / 1,5 / 2 / 2,5 / 3 / 3,5 / 4 / 4,5 / 5 / 5,5 / 6 / 6,5 / 7 / 7,5 / 8 / 8,5 / 9 / 9,5 / 10 mm. | Műanyag doboz | 19 | 1 | 4932352374 | 4002395370337 |
| Bemutató egység | | | | | |
| ② Display 6 x 19 db. HSS-G 4932352374 fúrószár készlettel | - | 6 | 1 | 4932352375 | 4002395370344 |
| THUNDERWEB HSS-G készlet (25 db.) | | | | | |
| ③ Ø 1 / 1,5 / 2 / 2,5 / 3 / 3,5 / 4 / 4,5 / 5 / 5,5 / 6 / 6,5 / 7 / 7,5 / 8 / 8,5 / 9 / 9,5 / 10 / 10,5 / 11 / 11,5 / 12 / 12,5 / 13 mm | Műanyag doboz | 25 | 1 | 4932352376 | 4002395370351 |



HSS fémfúrók, hosszú - DIN 340 / 5 és 10 darabos kiszereelés

Magas minőségű gyorsacél. Hasított csúcs DIN 1412 C.

Jobbos irányú vágóél.

135°-os csúcscsög a pontfúrást javítja.

Kifejezetten alkalmas mély lyukak fúrásához csatornában vagy homorú felületeken.

Alkalmas fúrásra acélban, öntöttvasban, ötvözött és nem ötvözött anyagokhoz egészen 900 N/mm²-ig.

Megfelelő fához és műanyaghoz egyaránt.

| Ø (mm) | Teljes hossz (mm) A | Munkahossz (mm) B | Mennyiség | Rendelt mennyiség | Cikkszám | EAN kód |
|--------|---------------------|-------------------|-----------|-------------------|------------|---------------|
| 2.0 | 85 | 56 | 10 | 1 | 4932430328 | 4002395379897 |
| 2.5 | 95 | 62 | 10 | 1 | 4932430329 | 4002395379903 |
| 3.0 | 100 | 66 | 10 | 1 | 4932430330 | 4002395379910 |
| 3.5 | 112 | 73 | 10 | 1 | 4932430331 | 4002395379927 |
| 4.0 | 119 | 78 | 10 | 1 | 4932430332 | 4002395379934 |
| 4.5 | 126 | 82 | 10 | 1 | 4932430333 | 4002395379941 |
| 5.0 | 132 | 87 | 10 | 1 | 4932430334 | 4002395379958 |
| 5.5 | 139 | 91 | 10 | 1 | 4932430335 | 4002395379965 |
| 6.0 | 139 | 91 | 10 | 1 | 4932430336 | 4002395379972 |
| 6.5 | 148 | 97 | 10 | 1 | 4932430337 | 4002395379989 |
| 7.0 | 156 | 102 | 10 | 1 | 4932430338 | 4002395379996 |
| 8.0 | 165 | 109 | 10 | 1 | 4932430339 | 4002395380008 |
| 9.0 | 175 | 115 | 10 | 1 | 4932430340 | 4002395380015 |
| 10.0 | 184 | 121 | 10 | 1 | 4932430341 | 4002395380022 |
| 11.0 | 195 | 128 | 5 | 1 | 4932430342 | 4002395380039 |
| 12.0 | 205 | 134 | 5 | 1 | 4932430343 | 4002395380046 |
| 13.0 | 205 | 134 | 5 | 1 | 4932430344 | 4002395380053 |

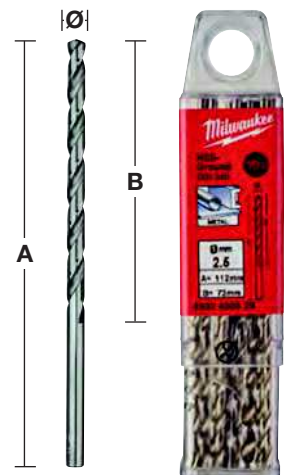
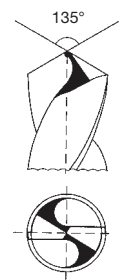

HSS fémfúrók, rövid - DIN 1897 / 5 és 10 darabos kiszereelés

Fúrók minősége: Magas minőségű gyorsacél. Fúróhegy geometriája DIN 1412 C hasított csúcs.
Csúcsszög: 135°. Tolerancia: h8. Spirál / horony dőlésszög: N típusú spirál és normál 20-30° szög.
Jobbos irányú vágóél. Felület/szín: Fényes ezüst. Teljes hosszában ellenáll a fúrás közben fellépő nyomásnak. Kitűnően központosított. Polírozott jobbos N-hornylás csökkenti a forgács megtapadását - gyorsabb forgácskihordás és könnyebb vágás erőfeszítés nélkül.
Alkalmazása: Kifejezetten alkalmas lemezek és üreges anyagok fúrásához.
Használható fúrásra lemezacélban, vékony ötvöztött és ötvöztelen anyagokban 900 N/mm²-ig.
Megfelelő fához és műanyaghoz egyaránt.

| Ø (mm) | Teljes hossz (mm) A | Munkahossz (mm) B | Mennyiség | Rendelt mennyiség | Cikkszám | EAN kód |
|--------|---------------------|-------------------|-----------|-------------------|------------|---------------|
| 2.0 | 38 | 12 | 10 | 1 | 4932352200 | 4002395368532 |
| 2.5 | 43 | 14 | 10 | 1 | 4932352201 | 4002395368549 |
| 3.0 | 46 | 16 | 10 | 1 | 4932352202 | 4002395368556 |
| 3.2 | 49 | 18 | 10 | 1 | 4932352203 | 4002395368563 |
| 3.3 | 49 | 18 | 10 | 1 | 4932352204 | 4002395368570 |
| 3.5 | 52 | 20 | 10 | 1 | 4932352205 | 4002395368587 |
| 3.7 | 52 | 20 | 10 | 1 | 4932352206 | 4002395368594 |
| 4.0 | 55 | 22 | 10 | 1 | 4932352207 | 4002395368600 |
| 4.2 | 55 | 22 | 10 | 1 | 4932352208 | 4002395368617 |
| 4.5 | 58 | 24 | 10 | 1 | 4932352209 | 4002395368624 |
| 4.8 | 62 | 26 | 10 | 1 | 4932352210 | 4002395368631 |
| 5.0 | 62 | 26 | 10 | 1 | 4932352211 | 4002395368648 |
| 5.2 | 62 | 26 | 10 | 1 | 4932352212 | 4002395368655 |
| 5.5 | 66 | 28 | 10 | 1 | 4932352213 | 4002395368662 |
| 6.0 | 66 | 28 | 10 | 1 | 4932352214 | 4002395368679 |
| 6.5 | 70 | 31 | 10 | 1 | 4932352215 | 4002395368686 |
| 7.0 | 74 | 34 | 10 | 1 | 4932352216 | 4002395368693 |
| 7.5 | 74 | 34 | 5 | 1 | 4932352217 | 4002395368709 |
| 8.0 | 79 | 37 | 5 | 1 | 4932352218 | 4002395368716 |
| 8.5 | 79 | 37 | 5 | 1 | 4932352219 | 4002395368723 |
| 9.0 | 84 | 40 | 5 | 1 | 4932352220 | 4002395368730 |
| 10.0 | 89 | 43 | 5 | 1 | 4932352221 | 4002395368747 |

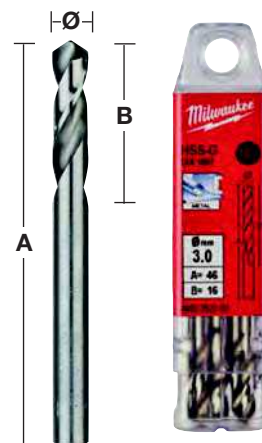
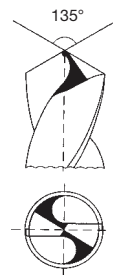

Kétvégű HSS-G fémfúrók

Fúrók minősége: Magas minőségű gyorsacél.
Fúróhegy geometriája: Hasított csúcs DIN 1412 C. Csúcsszög: 135° Tolerancia: h8.
Horony/ Helix szög: N típusú horony normál 20-30° szögben.
Jobbos irányú vágóél. Felület/szín: Fényes ezüst.
Hasított csúcs a tökéletes központosításért és könnyebb vágásért.
Mindkét végén használható.
A rövid hosszának köszönhetően jól használható magas előtolási nyomással törés kockázata nélkül.
Kitűnően központosított.
Polírozott jobbos N-hornylás csökkenti a forgács megtapadását - gyorsabb forgácskihordás és könnyebb vágás erőfeszítés nélkül.
Alkalmazása: Acél, színesfémek és műanyag fúrás.
Legalkalmasabb vékony lemezanyagokban változó méretű lyukak fúrásához.

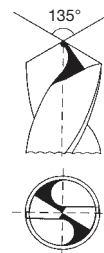

| Ø (mm) | Teljes hossz (mm) A | Munkahossz (mm) B | Mennyiség | Rendelt mennyiség | Cikkszám | EAN kód |
|--------|---------------------|-------------------|-----------|-------------------|------------|---------------|
| 2.5 | 43 | 10 | 10 | 1 | 4932352222 | 4002395368754 |
| 3.0 | 46 | 11 | 10 | 1 | 4932352223 | 4002395368761 |
| 3.2 | 49 | 12 | 10 | 1 | 4932352224 | 4002395368778 |
| 3.3 | 49 | 12 | 10 | 1 | 4932352225 | 4002395368785 |
| 3.5 | 52 | 14 | 10 | 1 | 4932352226 | 4002395368792 |
| 4.0 | 55 | 14 | 10 | 1 | 4932352227 | 4002395368808 |
| 4.1 | 55 | 14 | 10 | 1 | 4932352228 | 4002395368815 |
| 4.2 | 55 | 14 | 10 | 1 | 4932352229 | 4002395368822 |
| 4.5 | 58 | 16 | 10 | 1 | 4932352230 | 4002395368839 |
| 4.8 | 62 | 18 | 10 | 1 | 4932352231 | 4002395368846 |
| 5.0 | 62 | 18 | 10 | 1 | 4932352232 | 4002395368853 |
| 5.5 | 66 | 19 | 10 | 1 | 4932352233 | 4002395368860 |
| 6.0 | 66 | 19 | 10 | 1 | 4932352234 | 4002395368877 |

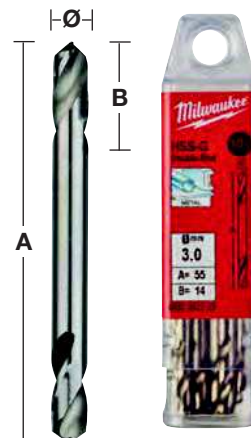

NAGY TELJESÍTMÉNYŰ FÚRÓSZÁRAK

KÖVETKEZŐ GENERÁCIÓ*

RED HEX

HSS-TIN FÉM FÚRÓSZÁRAK

SHOCKWAVE  **IMPACT DUTY**

RED COBALT

HSS-CO FÉM FÚRÓSZÁRAK

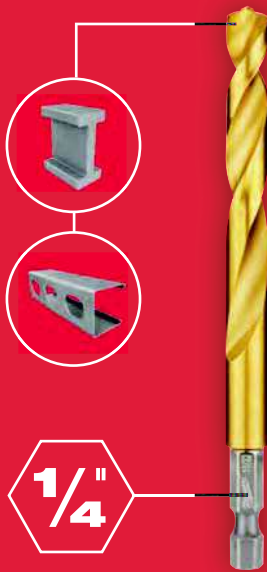

ÜTVECSA-VARÓZÓKHOZ ÉS FÚRÓKHOZ



3 OLDALÚ BEFÖGŐSZÁR



QUAD EDGE™ HEGY



VÁLTOZÓ GEOMETRIÁJÚ HORONY



KÚPOS KIALAKÍTÁSÚ FÓRÓSZÁRMAG

RED HEX és RED COBALT MŰSZAKI LEÍRÁS

QUAD EDGE™ HEGY

- Egyedi kialakítású 135°-os csúcscső, 4 élű központfúróval.
- Precíz, gyors, megcsúszásmentes fúrásmegkezdés.
- 4 élű központfúró hegy kisebb sorját készít, ezáltal megelőzi a felmelegedést, biztosítva a hosszabb élettartamot.

VÁLTOZÓ GEOMETRIÁJÚ HORNOK

- Gyorsabb anyagkihordás
- Kevésbé melegszik fel a fúrószerű megelőzi a megégést

KÚPOS FÚRÓMAG KIALAKÍTÁS

- Vastagodó fúrómag a befogás felé
- Erősebbé teszi a fúrószerűt, megelőzi a törést



RED HEX - SHOCKWAVE™ HSS-G titán-nitrid fémfúrók

1/4" hex befogás ütve- és fúrócsavarozókhoz, hagyományos tokmánnal is használható.
Az előfúró hegy és a titán-nitrid bevonat, lehetővé teszi a nagyobb sebességű fúrást.

| Ø (mm) | Teljes hossz (mm) A | Munkahossz (mm) B | Mennyiség | Rendelt mennyiség | Cikkszám | EAN kód |
|--|---------------------|-------------------|-----------|-------------------|------------|---------------|
| 2 | 59.5 | 17 | 2 | 1 | 48894703 | 045242501557 |
| 2.5 | 62 | 19 | 2 | 1 | 48894704 | 045242501564 |
| 3 | 65 | 23 | 2 | 1 | 48894763 | 045242506866 |
| 3.2 | 66.5 | 23 | 2 | 1 | 48894706 | 045242501571 |
| 3.3 | 67 | 24 | 2 | 1 | 4932471089 | 4058546287177 |
| 3.5 | 69 | 25 | 2 | 1 | 48894707 | 045242501588 |
| 4 | 71.5 | 26 | 2 | 1 | 48894708 | 045242501595 |
| 4.2 | 74 | 28 | 1 | 1 | 48894709 | 045242501601 |
| 4.5 | 76 | 29 | 1 | 1 | 48894710 | 045242501618 |
| 4.8 | 78 | 29 | 1 | 1 | 48894711 | 045242501625 |
| 5 | 80 | 31 | 1 | 1 | 48894712 | 045242501632 |
| 5.5 | 104 | 60 | 1 | 1 | 48894764 | 045242506873 |
| 6 | 105 | 63 | 1 | 1 | 48894714 | 045242501649 |
| 6.5 | 107 | 64 | 1 | 1 | 48894715 | 045242501656 |
| 6.8 | 108 | 65 | 1 | 1 | 48894716 | 045242501663 |
| 7 | 109 | 66 | 1 | 1 | 48894717 | 045242501670 |
| 7.5 | 110 | 67 | 1 | 1 | 48894718 | 045242501687 |
| 8 | 111 | 70 | 1 | 1 | 48894719 | 045242501694 |
| 8.5 | 114 | 72 | 1 | 1 | 48894720 | 045242501700 |
| 9 | 117 | 73 | 1 | 1 | 48894721 | 045242501717 |
| 9.5 | 118 | 74 | 1 | 1 | 48894722 | 045242501724 |
| 10 | 120 | 76 | 1 | 1 | 48894723 | 045242501731 |
| 10.2 | 121 | 77 | 1 | 1 | 4932471090 | 4058546287184 |
| 10.5 | 122 | 78 | 1 | 1 | 48894724 | 045242501748 |
| 11 | 125 | 80 | 1 | 1 | 48894725 | 045242501755 |
| 11.5 | 126 | 81 | 1 | 1 | 48894726 | 045242501762 |
| 12 | 127 | 82 | 1 | 1 | 48894727 | 045242501779 |
| 12.5 | 128 | 83 | 1 | 1 | 48894728 | 045242501786 |
| 13 | 130 | 83 | 1 | 1 | 48894729 | 045242501793 |
| 10 darabos SHOCKWAVE™ HSS-G TiN Red Hex fúrókészlet | | | 10 | 6 | 48894759 | 045242502066 |
| Ø 3 / 3.5 / 4 / 4.5 / 5 / 6 / 7 / 8 / 9 / 10 mm | | | | | | |

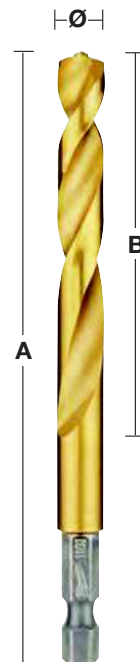

| | | | | | | |
|---|--|--|----|---|----------|--------------|
| 19 darabos SHOCKWAVE™ HSS-G TiN Red Hex fúrókészlet | | | 19 | 6 | 48894760 | 045242502073 |
| Ø 2 / 2.5 / 2 x 3 / 3.5 / 2 x 4 / 4.5 / 5 / 5.5 / 6 / 6.5 / 7 / 7.5 / 8 / 8.5 / 9 / 9.5 / 10 mm | | | | | | |

| Ø (mm) | Teljes hossz (mm) A | Munkahossz (mm) B | Mennyiség | Rendelt mennyiség | Cikkszám | EAN kód |
|--------|---------------------|-------------------|-----------|-------------------|------------|---------------|
| 2.5 | 62 | 19 | 10 | 1 | 4932478175 | 4058546341084 |
| 3.0 | 65 | 23 | 10 | 1 | 4932478176 | 4058546341091 |
| 3.5 | 69 | 25 | 10 | 1 | 4932478177 | 4058546341107 |
| 4.0 | 71.5 | 26 | 10 | 1 | 4932478178 | 4058546341114 |
| 4.5 | 76 | 29 | 10 | 1 | 4932478179 | 4058546341121 |
| 5.0 | 80 | 31 | 10 | 1 | 4932478180 | 4058546341138 |
| 6.0 | 105 | 63 | 10 | 1 | 4932478181 | 4058546341145 |
| 7.0 | 109 | 66 | 5 | 1 | 4932478182 | 4058546341152 |
| 8.0 | 111 | 70 | 5 | 1 | 4932478183 | 4058546341169 |
| 10.0 | 120 | 76 | 5 | 1 | 4932478184 | 4058546341176 |



ÚJ

RED COBALT - HSS-G Co fémfúrók - DIN 338

Nagy teljesítményű fúrószerű 5% kobalt tartalommal, különösen alkalmas akkumulátoros gépekhez

A háromlapú befogószerű garancia a biztos befogást és maximális erőátvitelt, mert a fúrószerű nem fordul meg a fúrótokmányban

Az előfúró hegy és a 135°-os csúcshög megakadályozza a fúró megcsúszását és a kisebb forgácsolási ellenállás által, precíz, gyors fúrásmegkezdést tesz lehetővé

A változó geometriájú hornyok gyorsabb forgácskihordást és nagyobb sebességű fúrást biztosítanak, amely kíméli az akkumulátort is

Használható fúrásra, magas ötvözőanyag tartalmú acélokban és fémekben 1000 N/mm²-ig

Szín: bronz

RED COBALT



| Ø (mm) | Teljes hossz (mm) A | Munkahossz (mm) B | Mennyiség | Rendelt mennyiség | Cikkszám | EAN kód |
|--------|---------------------|-------------------|-----------|-------------------|------------|---------------|
| 1.0 | 34 | 12 | 2 | 1 | 4932363248 | 4002395333080 |
| 1.5 | 40 | 18 | 2 | 1 | 4932363249 | 4002395333097 |
| 2.0 | 49 | 24 | 2 | 1 | 4932363250 | 4002395333103 |
| 2.5 | 57 | 30 | 2 | 1 | 4932363251 | 4002395333110 |
| 3.0 | 61 | 33 | 2 | 1 | 4932363253 | 4002395333134 |
| 3.2 | 65 | 36 | 2 | 1 | 4932363254 | 4002395333141 |
| 3.3 | 67 | 37 | 2 | 1 | 4932471140 | 4058546287689 |
| 3.5 | 70 | 39 | 2 | 1 | 4932363256 | 4002395333165 |
| 4.0 | 75 | 43 | 2 | 1 | 4932363258 | 4002395333189 |
| 4.2 | 75 | 43 | 1 | 1 | 4932363260 | 4002395333202 |
| 4.5 | 80 | 47 | 1 | 1 | 4932363262 | 4002395333226 |
| 4.8 | 86 | 52 | 1 | 1 | 4932363263 | 4002395333233 |
| 5.0 | 86 | 52 | 1 | 1 | 4932363264 | 4002395333240 |
| 5.5 | 93 | 57 | 1 | 1 | 4932363267 | 4002395333271 |
| 6.0 | 93 | 57 | 1 | 1 | 4932363268 | 4002395333288 |
| 6.5 | 101 | 63 | 1 | 1 | 4932363269 | 4002395333295 |
| 6.8 | 109 | 69 | 1 | 1 | 4932363270 | 4002395333301 |
| 7.0 | 109 | 69 | 1 | 1 | 4932363271 | 4002395333318 |
| 7.5 | 109 | 69 | 1 | 1 | 4932363272 | 4002395333325 |
| 8.0 | 117 | 75 | 1 | 1 | 4932363274 | 4002395333349 |
| 8.5 | 117 | 75 | 1 | 1 | 4932363276 | 4002395333363 |
| 9.0 | 125 | 81 | 1 | 1 | 4932363277 | 4002395333370 |
| 9.5 | 125 | 81 | 1 | 1 | 4932363278 | 4002395333387 |
| 10.0 | 133 | 87 | 1 | 1 | 4932363279 | 4002395333394 |
| 10.2 | 133 | 87 | 1 | 1 | 4932471141 | 4058546287696 |
| 10.5 | 133 | 87 | 1 | 1 | 4932363281 | 4002395333417 |
| 11.0 | 142 | 94 | 1 | 1 | 4932363282 | 4002395333424 |
| 11.5 | 142 | 94 | 1 | 1 | 4932363283 | 4002395333431 |
| 12.0 | 151 | 101 | 1 | 1 | 4932363284 | 4002395333448 |
| 12.5 | 151 | 101 | 1 | 1 | 4932363285 | 4002395333455 |
| 13.0 | 151 | 101 | 1 | 1 | 4932363286 | 4002395333462 |



RED COBALT - HSS-G Co fémfúrók - DIN 338 - műanyag dobozban

| Leírás | Szállítva | Mennyiség | Rendelt mennyiség | Cikkszám | EAN kód |
|---|---------------|-----------|-------------------|------------|---------------|
| RED COBALT HSS-G Co fúrók (19 darab) | | | | | |
| ① Ø 1 / 1,5 / 2 / 2,5 / 3 / 3,5 / 4 / 4,5 / 5 / 5,5 / 6 / 6,5 / 7 / 7,5 / 8 / 8,5 / 9 / 9,5 / 10 mm | Műanyag doboz | 19 | 6 | 4932352470 | 4002395371297 |
| RED COBALT HSS-G Co fúrók (25 darab) | | | | | |
| ② Ø 1 / 1,5 / 2 / 2,5 / 3 / 3,5 / 4 / 4,5 / 5 / 5,5 / 6 / 6,5 / 7 / 7,5 / 8 / 8,5 / 9 / 9,5 / 10 / 10,5 / 11 / 11,5 / 12 / 12,5 / 13 mm | Műanyag doboz | 25 | 1 | 4932352471 | 4002395371303 |



RED COBALT HSS-G Co fémfúrók - DIN 338 - 5 és 10 darabos kiszerelés

Nagy hőellenállású kobaltos gyorsacélból készült fémfúrók; DIN 338.

A háromlapú befogószár garantálja a biztos befogást és maximális erőtvitelt, mert a fúrószár nem fordul meg a fúrótokmányban

Az előfúró hegy megakadályozza a fúró megcsúszását és a kisebb forgácsolási ellenállás által, precíz, gyors fúrásmegkezdést tesz lehetővé

A változó geometriájú hornyok gyorsabb forgácskihordást és nagyobb sebességű fúrást biztosítanak, amely kíméli az akkumulátort is

Használható fúrásra, magas ötvözőanyag tartalmú acélokban és fémekben

Szín: bronz

| Ø (mm) | Teljes hossz (mm) A | Munkahossz (mm) B | Mennyiség | Rendelt mennyiség | Cikkszám | EAN kód |
|--------|---------------------|-------------------|-----------|-------------------|------------|---------------|
| 1.0 | 34 | 12 | 10 | 1 | 4932373332 | 4002395349173 |
| 1.5 | 40 | 18 | 10 | 1 | 4932373333 | 4002395349180 |
| 2.0 | 49 | 24 | 10 | 1 | 4932373334 | 4002395349197 |
| 2.5 | 57 | 30 | 10 | 1 | 4932373335 | 4002395349807 |
| 3.0 | 61 | 33 | 10 | 1 | 4932373336 | 4002395349814 |
| 3.2 | 65 | 36 | 10 | 1 | 4932373337 | 4002395349821 |
| 3.3 | 67 | 37 | 10 | 1 | 4932471142 | 4058546287702 |
| 3.5 | 70 | 39 | 10 | 1 | 4932373338 | 4002395349838 |
| 4.0 | 75 | 43 | 10 | 1 | 4932373339 | 4002395349845 |
| 4.2 | 75 | 43 | 10 | 1 | 4932373340 | 4002395349852 |
| 4.5 | 80 | 47 | 10 | 1 | 4932373341 | 4002395349869 |
| 4.8 | 86 | 52 | 10 | 1 | 4932373342 | 4002395349876 |
| 5.0 | 86 | 52 | 10 | 1 | 4932373343 | 4002395349883 |
| 5.5 | 93 | 57 | 10 | 1 | 4932373344 | 4002395349890 |
| 6.0 | 93 | 57 | 10 | 1 | 4932373345 | 4002395347100 |
| 6.5 | 101 | 63 | 10 | 1 | 4932373346 | 4002395347117 |
| 6.8 | 109 | 69 | 5 | 1 | 4932373347 | 4002395347124 |
| 7.0 | 109 | 69 | 5 | 1 | 4932373348 | 4002395347131 |
| 7.5 | 109 | 69 | 5 | 1 | 4932373349 | 4002395347148 |
| 8.0 | 117 | 75 | 5 | 1 | 4932373350 | 4002395347155 |
| 8.5 | 117 | 75 | 5 | 1 | 4932373351 | 4002395347162 |
| 9.0 | 125 | 81 | 5 | 1 | 4932373352 | 4002395347179 |
| 9.5 | 125 | 81 | 5 | 1 | 4932373353 | 4002395347186 |
| 10.0 | 133 | 87 | 5 | 1 | 4932373354 | 4002395347193 |
| 10.2 | 133 | 87 | 5 | 1 | 4932471143 | 4058546287719 |
| 10.5 | 133 | 87 | 5 | 1 | 4932373355 | 4002395347803 |
| 11.0 | 142 | 94 | 5 | 1 | 4932373356 | 4002395347810 |
| 11.5 | 142 | 94 | 5 | 1 | 4932373357 | 4002395347827 |
| 12.0 | 151 | 101 | 5 | 1 | 4932373358 | 4002395347834 |
| 12.5 | 151 | 101 | 5 | 1 | 4932373359 | 4002395347841 |
| 13.0 | 151 | 101 | 5 | 1 | 4932373360 | 4002395347858 |

RED COBALT

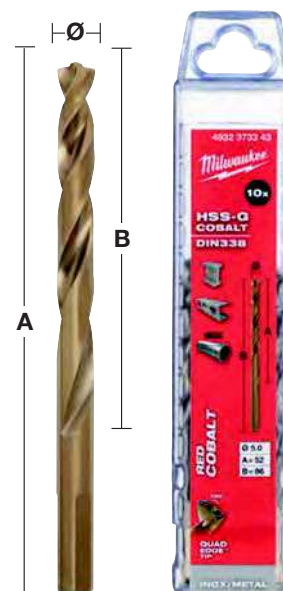

Lépcsős fúrók

- A lépcsős fúrók előnyei a hagyományos fúrókkal szemben:
 - Egy fúró többféle átmérőjű furatot képes készíteni
 - Több lehetőség, időmegtakarítás!
 - Legjobb módja a már létező furatok kiszélesítésének.
 - Pontosabb, mint a csigafúrók, és vastag magjának köszönhetően kevésbé hajlamos a törésre.
 - Pontosabb pozicionálás és kisebb elmozdulás, mert a fúróhegybe integrált központosító hegy azonnal megkezdi a fúrást.
 - A nyílások sorjamentesek, kevesebb ráfúrás szükséges.
 - Műanyag fúrásánál nincs repedés.
- A lépcsős fúrók ideálisak a következő anyagok fúrásához:
 - Vastartalmú és színesfém lemezek, profilok és csövek.
 - Réz, vörösréz és alumínium.
 - Rozsdamentes acél.
 - Műanyagok.
 - Maximális anyagvastagság: 4 mm
 - A szerszám élettartamának megőrzéséhez hűtőfolyadék használatát javasoljuk.
- Alkalmazása:
 - Villanszerelés: fúrás panelokban és szekrényekben tömszelencék installálásához.
 - Vízvezetékek, fűtés, klíma és szellőzés: szerelőnyílások a vezetékeken végzett műveletekhez és a telepítéshez.
 - Fémmegmunkálás / gyártás: különböző átmérőjű furatok kialakítása és kiszélesítése.
 - Járműipar: kábelszerelési furatok (mobiltelefonok, antennák, vezetékek átvezetése).
 - Karbantartási és felújítási tevékenységek: különböző alkalmazások, méretek és furatok megnagyobbítása.



A MILWAUKEE® előnyei

Pontfúrás, fúrás, sorjázás - mindent egyben.

- ① A Rapid Strike központfúró javítja a centrírozást - kisebb a fúró oldalazó mozgása és gyorsabb a fúrás, pontozó vagy előfúró használatának szüksége nélkül.
- ② Speciális fúróhegy és lépcsőzetes geometria az elakadás és az anyagdeformálódás megakadályozására- különösen magas fordulatszámú, vezeték nélküli eszközök használata során.
- ③ Az optimalizált, élesített szélű forgácsolószarok 2-szer gyorsabb és egyenletesebb vágást tesznek lehetővé.
- ④ Egyedi szerkezetű acélból, feketére oxidált felülettel készül, melyek 4-szeresére növelik a szerszám élettartamát.
Optimalizálva a nagy fordulatszámú, vezeték nélküli fúrógépekkel való használathoz.
- ⑤ Lézerrel gravírozott, tartós és olvasható jelölés.
- ⑥ Minden lépcső úgy került esztergálásra, hogy a fúró automatikusan lesorjázza a peremeket fúrás közben.
- ⑦ A 3 oldalú Secure Grip befogószár megelőzi, hogy a fúrószár kicsússzon a tokmányból, és biztosítja a nyomaték maximális átvitelét.

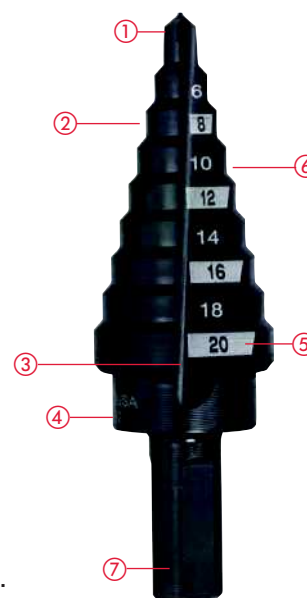

Lépcsős fúrók

| Leírás | Átmérő (mm) | Teljes hossz (mm) | Lépcsők száma | Mennyiség | Rendelt mennyiség | Cikkszám | EAN kód |
|---|-------------|-------------------|---------------|-----------|-------------------|----------|--------------|
| ① PG 7 - PG 21 | 10 | 68 | 9 | 1 | 1 | 48899321 | 045242364060 |
| ② M 6 - M 32 | 10 | 92 | 13 | 1 | 1 | 48899332 | 045242344437 |
| ③ 4 - 12 mm / 1" | 6 | 65 | 9 | 1 | 1 | 48899301 | 045242342532 |
| ④ 4 - 20 mm | 8 | 65 | 9 | 1 | 1 | 48899320 | 045242344406 |
| ⑤ 6 - 35 mm | 10 | 90 | 14 | 1 | 1 | 48899335 | 045242344413 |
| ⑥ 6 - 40.5 mm | 10 | 90 | 17 | 1 | 1 | 48899340 | 045242547777 |
| ⑦ Lépcsős fúró készlet (3 részes) 3, 5, 6. számú lépcsős fúrókat tartalmaz | | | | 3 | 1 | 48899399 | 045242344420 |
| ⑧ Lépcsősfúró és Fémfúró készlet (10 részes) Lépcsősfúrók: 1 x Lépcsősfúró 4 - 12 mm, 1 x Lépcsősfúró 4 - 20 mm. THUNDERWEB fémfúrók: 2 x 2 mm, 2 x 3 mm, 2 x 4 mm, 1 x 5 mm, 1 x 6 mm | | | | 10 | 1 | 48899350 | 045242538836 |

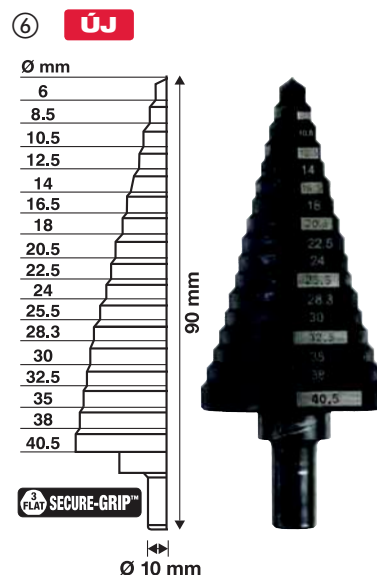
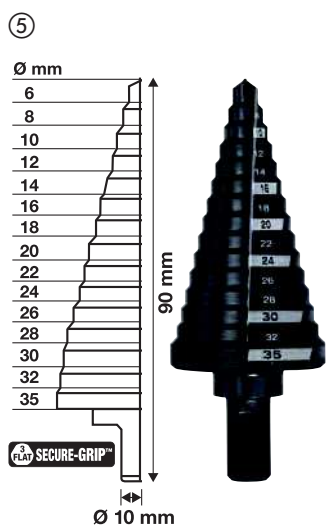
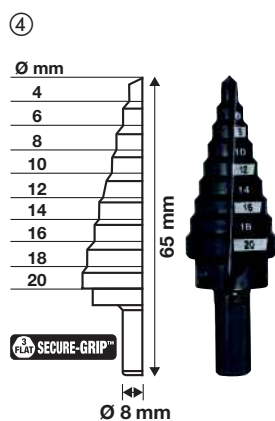
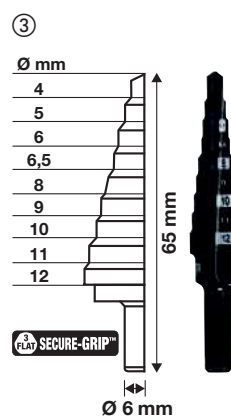
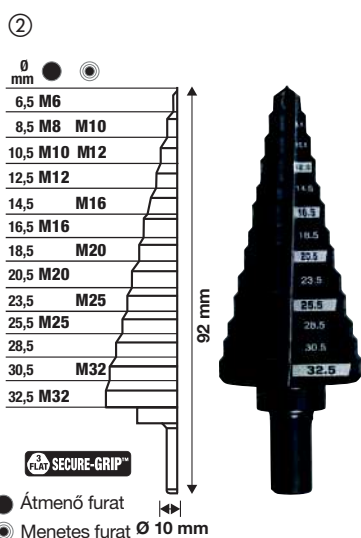
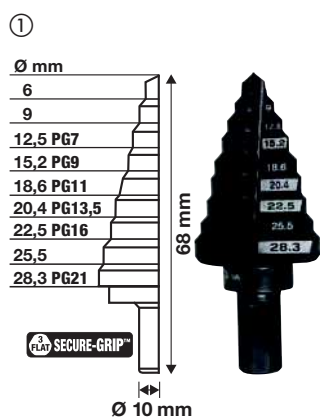

SHOCKWAVE™ IMPACT DUTY ™

SHOCKWAVE™ IMPACT DUTY lépcsős fúrók

A SHOCKWAVE™ Impact Duty lépcsős fúrók, ütvecsavarozó gépekhez lettek tervezve. Az 1/4"-es hatlapú szár, optimalizált SHOCKZONE™ zónával rendelkezik, amely biztosítja a leghosszabb tartósságot, szártörés nélkül.

Titán alumínium-nitrid bevonat, 5x hosszabb élettartam.

RAPID STRIKE TIP™: Gyors és pontos furatmegkezdés, oldalazó mozgás nélkül. Kevesebb hőtermelés a hosszabb élettartam érdekében.

Kettős spirálhorony: Ütvecsavarozókhoz optimalizálva.

Teljesen kopásálló lézergravírozott jelölések



| Leírás | Átmérő (mm) | Teljes hossz (mm) | Lépcsők száma | Mennyiség | Rendelt mennyiség | Cikkszám | EAN kód |
|--|-------------|-------------------|---------------|-----------|-------------------|----------|--------------|
| ① 4 - 12 mm / 1" | 1/4" Hex | 83 | 9 | 1 | 1 | 48899261 | 045242505166 |
| ② 4 - 12 mm / 2" | 1/4" Hex | 83 | 5 | 1 | 1 | 48899262 | 045242505173 |
| ③ 4 - 20 mm | 1/4" Hex | 83 | 9 | 1 | 1 | 48899263 | 045242505180 |
| ④ 4 - 30 mm | 1/4" Hex | 95 | 12 | 1 | 1 | 48899265 | 045242505203 |
| ⑤ SHOCKWAVE™ Impact Duty lépcsős fúró készlet (3 részes) 1, 3, 4. számú lépcsős fúrókat tartalmaz | | | | 3 | 1 | 48899266 | 045242505210 |

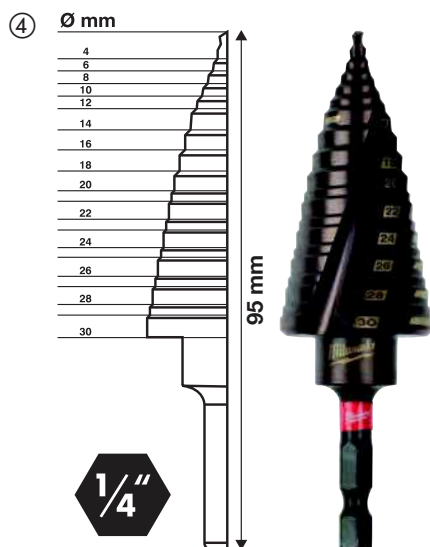
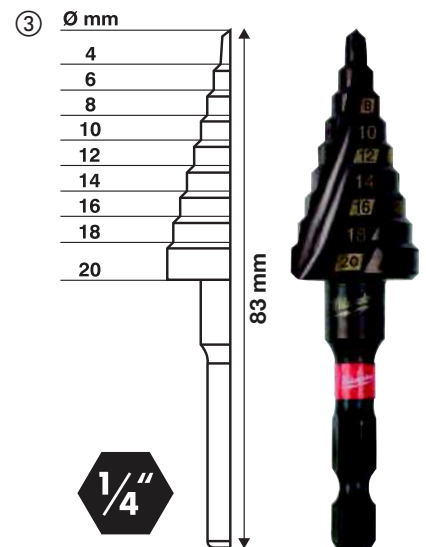
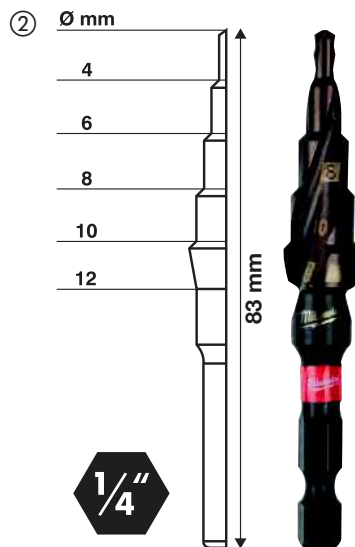
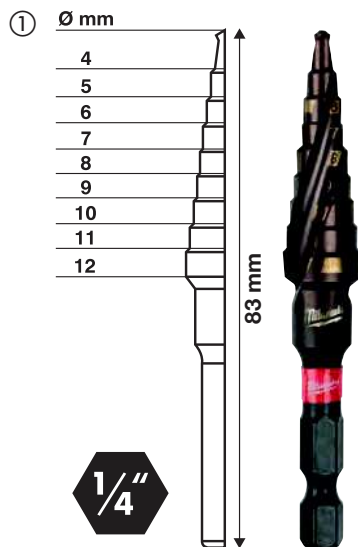

Mágneses fúrás

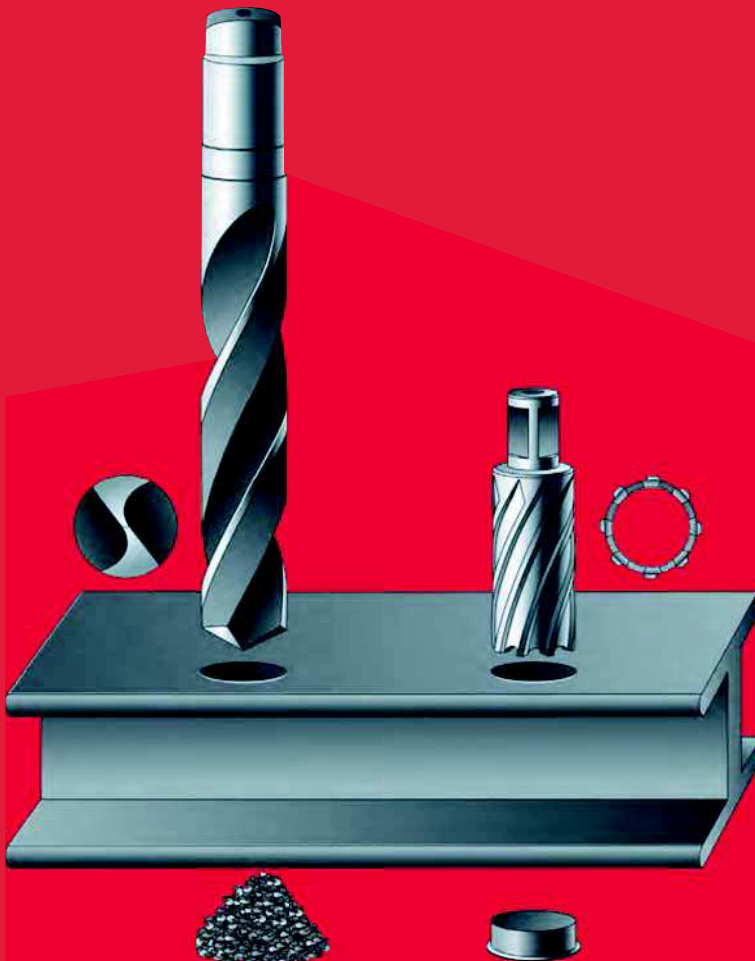

100%-kal gyorsabb

Sebesség- és idő megtakarítást érhetünk el a következő tényezőknek köszönhetően: Először a magfúró az anyagot a lyuk szélén vágja meg a csigafúróval ellentétben, amely a lyukat teljes átmérőjében fúrja. Másodsor a két agresszív kialakítású éles szögenkénti vágóél előnye, hogy gyorsabb előtolást és kisebb vágási ellenállást biztosít.

30%-kal nagyobb termelékenység

Mivel a magfúró csak a lyuk peremének az anyagát vágja, kevesebb hajtó energiát és vezető erőt igényel. Minél nagyobb a fúrési átmérő, annál nagyobb az energia megtakarítás.

Hosszabb élettartam

A magfúróval az élezések között több lyukat lehet kifúrni, mert kevesebb munkát végez, mint a csigafúró. A különleges fogkialakítású 6 mm-es test magas stabilitást biztosít, és a minimumra csökkenti a fogak kitérésének az esélyét.

Sebesség diagram

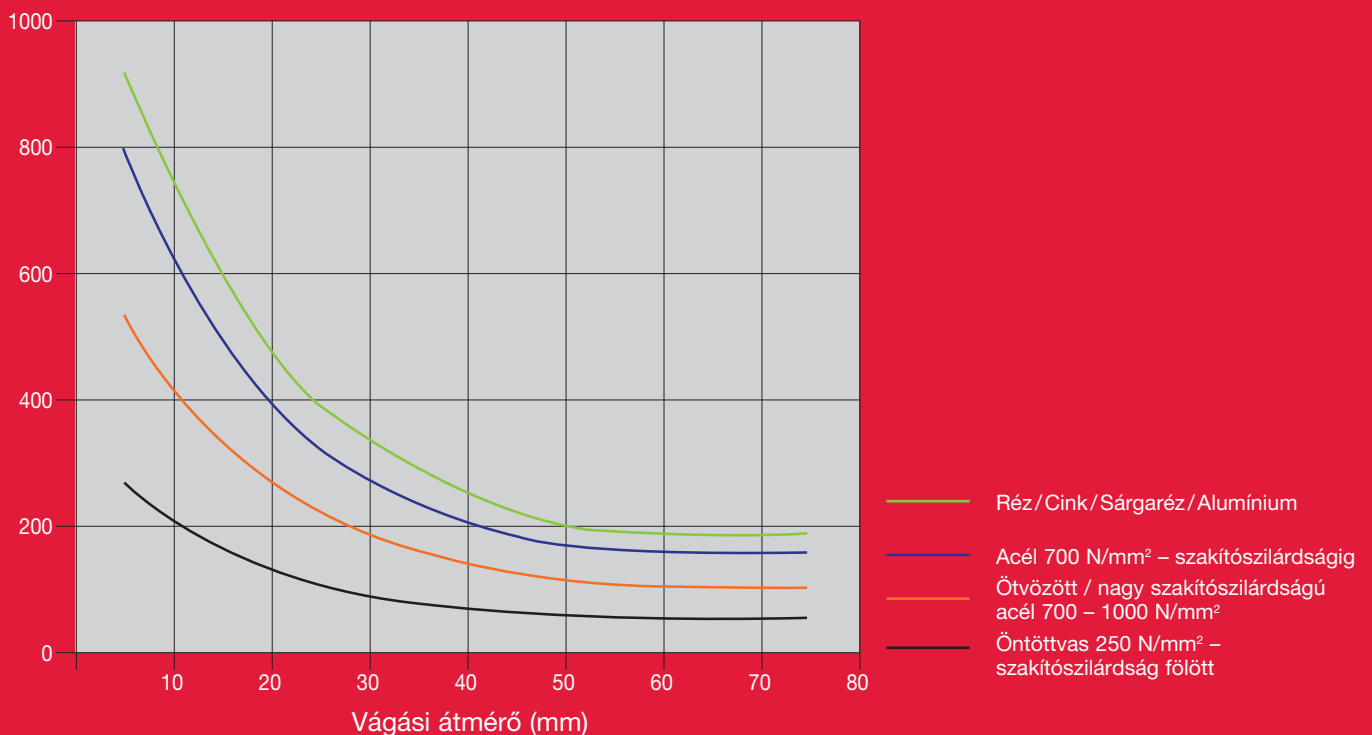

HSS magfúrók

Vastag falú HSS fúró-marók – megnövelt élettartam, nagyobb megbízhatóság.
19 mm Weldon befogás.

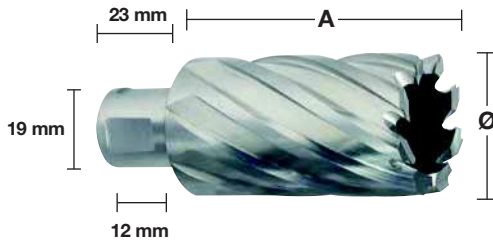

30 mm

| Ø (mm) | Teljes hossz (mm) A | Mennyiség | Rendelt mennyiség | Cikkszám | EAN kód |
|--------|---------------------|-----------|-------------------|------------|---------------|
| 12 | 30 | 1 | 1 | 4932371740 | 4002395344161 |
| 13 | 30 | 1 | 1 | 4932371741 | 4002395344178 |
| 14 | 30 | 1 | 1 | 4932343270 | 4002395315130 |
| 15 | 30 | 1 | 1 | 4932343271 | 4002395315147 |
| 16 | 30 | 1 | 1 | 4932343272 | 4002395315154 |
| 17 | 30 | 1 | 1 | 4932343273 | 4002395315161 |
| 18 | 30 | 1 | 1 | 4932343274 | 4002395315178 |
| 19 | 30 | 1 | 1 | 4932343275 | 4002395315185 |
| 20 | 30 | 1 | 1 | 4932343276 | 4002395315192 |
| 21 | 30 | 1 | 1 | 4932343277 | 4002395315208 |
| 22 | 30 | 1 | 1 | 4932343278 | 4002395315215 |
| 23 | 30 | 1 | 1 | 4932343279 | 4002395315222 |
| 24 | 30 | 1 | 1 | 4932343280 | 4002395315239 |
| 25 | 30 | 1 | 1 | 4932343281 | 4002395315246 |
| 26 | 30 | 1 | 1 | 4932343282 | 4002395315253 |
| 27 | 30 | 1 | 1 | 4932343283 | 4002395315260 |
| 28 | 30 | 1 | 1 | 4932343284 | 4002395315277 |
| 29 | 30 | 1 | 1 | 4932343285 | 4002395315284 |
| 30 | 30 | 1 | 1 | 4932343286 | 4002395315291 |
| 31 | 30 | 1 | 1 | 4932343287 | 4002395315307 |
| 32 | 30 | 1 | 1 | 4932343288 | 4002395315314 |
| 33 | 30 | 1 | 1 | 4932371742 | 4002395344185 |
| 34 | 30 | 1 | 1 | 4932371743 | 4002395344192 |
| 35 | 30 | 1 | 1 | 4932371744 | 4002395344208 |
| 36 | 30 | 1 | 1 | 4932371745 | 4002395344215 |
| 37 | 30 | 1 | 1 | 4932371746 | 4002395344222 |
| 38 | 30 | 1 | 1 | 4932371747 | 4002395344239 |
| 39 | 30 | 1 | 1 | 4932371748 | 4002395344246 |
| 40 | 30 | 1 | 1 | 4932371749 | 4002395344253 |
| 41 | 30 | 1 | 1 | 4932371750 | 4002395344260 |
| 42 | 30 | 1 | 1 | 4932371751 | 4002395344277 |
| 43 | 30 | 1 | 1 | 4932371752 | 4002395344284 |
| 44 | 30 | 1 | 1 | 4932371753 | 4002395344291 |
| 45 | 30 | 1 | 1 | 4932371754 | 4002395344307 |
| 46 | 30 | 1 | 1 | 4932371755 | 4002395344314 |
| 47 | 30 | 1 | 1 | 4932371756 | 4002395344321 |
| 48 | 30 | 1 | 1 | 4932371757 | 4002395344338 |
| 49 | 30 | 1 | 1 | 4932371758 | 4002395344345 |
| 50 | 30 | 1 | 1 | 4932371759 | 4002395344352 |

50 mm

| Ø (mm) | Teljes hossz (mm) A | Mennyiség | Rendelt mennyiség | Cikkszám | EAN kód |
|--------|---------------------|-----------|-------------------|------------|---------------|
| 14 | 50 | 1 | 1 | 4932343289 | 4002395315352 |
| 15 | 50 | 1 | 1 | 4932343290 | 4002395315369 |
| 16 | 50 | 1 | 1 | 4932343291 | 4002395315376 |
| 17 | 50 | 1 | 1 | 4932343292 | 4002395315383 |
| 18 | 50 | 1 | 1 | 4932343293 | 4002395315390 |
| 19 | 50 | 1 | 1 | 4932343294 | 4002395315406 |
| 20 | 50 | 1 | 1 | 4932343295 | 4002395315413 |
| 21 | 50 | 1 | 1 | 4932343296 | 4002395315420 |
| 22 | 50 | 1 | 1 | 4932343297 | 4002395315437 |
| 23 | 50 | 1 | 1 | 4932343298 | 4002395315444 |
| 24 | 50 | 1 | 1 | 4932343299 | 4002395315451 |
| 25 | 50 | 1 | 1 | 4932343300 | 4002395315468 |
| 26 | 50 | 1 | 1 | 4932343301 | 4002395315475 |
| 27 | 50 | 1 | 1 | 4932343302 | 4002395315482 |
| 28 | 50 | 1 | 1 | 4932343303 | 4002395315499 |
| 29 | 50 | 1 | 1 | 4932343304 | 4002395315505 |
| 30 | 50 | 1 | 1 | 4932343305 | 4002395315512 |
| 31 | 50 | 1 | 1 | 4932343306 | 4002395315529 |
| 32 | 50 | 1 | 1 | 4932343307 | 4002395315536 |
| 33 | 50 | 1 | 1 | 4932371760 | 4002395344369 |
| 34 | 50 | 1 | 1 | 4932371761 | 4002395344376 |
| 35 | 50 | 1 | 1 | 4932371762 | 4002395344383 |
| 36 | 50 | 1 | 1 | 4932371763 | 4002395344390 |
| 37 | 50 | 1 | 1 | 4932371764 | 4002395344406 |
| 38 | 50 | 1 | 1 | 4932371765 | 4002395344413 |
| 39 | 50 | 1 | 1 | 4932371766 | 4002395344420 |
| 40 | 50 | 1 | 1 | 4932371767 | 4002395344437 |
| 41 | 50 | 1 | 1 | 4932371768 | 4002395344444 |
| 42 | 50 | 1 | 1 | 4932371769 | 4002395344451 |
| 43 | 50 | 1 | 1 | 4932371770 | 4002395344468 |
| 44 | 50 | 1 | 1 | 4932371771 | 4002395344475 |
| 45 | 50 | 1 | 1 | 4932371772 | 4002395344482 |
| 46 | 50 | 1 | 1 | 4932371773 | 4002395344499 |
| 47 | 50 | 1 | 1 | 4932371774 | 4002395344505 |
| 48 | 50 | 1 | 1 | 4932371775 | 4002395344512 |
| 49 | 50 | 1 | 1 | 4932371776 | 4002395344529 |
| 50 | 50 | 1 | 1 | 4932371777 | 4002395344536 |

| Leírás | Szállítva | Mennyiség | Rendelt mennyiség | Cikkszám | EAN kód |
|------------------------------------|-----------|-----------|-------------------|----------|--------------|
| Kinyomó tüske 30 mm fúróhoz - 1 db | | 2 | 1 | 49590011 | 045242364039 |
| Kinyomó tüske 50 mm fúróhoz - 1 db | | 2 | 1 | 49590012 | 045242364046 |

6 darabos HSS magfúró készlet

①

6 x HSS magfúró: Ø 14 / 16 / 18 / 20 / 22 / 24 mm - 19 mm-es Weldon befogás, 1 x kiütő ék, rövid kivétel - 30 mm

Műanyag koffer

6

1

4932372533

4002395345236

Rendszertartozékok - Mágneses fúróállványok



4932604226

